

Operation Manual

Manual de instrucciones

Multi-CD/DAB control High power CD/MP3/WMA
player with RDS tuner

Reproductor de CD/MP3/WMA de alta potencia con
sintonizador RDS y control de CD múltiple/DAB

DEH-P7500MP

English

Español

Thank you for buying this Pioneer product.

Please read through these operating instructions so you will know how to operate your model properly. *After you have finished reading the instructions, put them away in a safe place for future reference.*

01 Before You Start

- About this unit **5**
- About this manual **5**
- Precautions **5**
- In case of trouble **5**
- Features **5**
- About WMA **6**
- Protecting your unit from theft **6**
 - Removing the front panel **6**
 - Attaching the front panel **7**
- About the demo mode **7**
 - Reverse mode **7**
 - Feature demo **7**
- About the operation mode **7**

02 What's What

- Head unit **8**
- Optional remote control **9**

03 Power ON/OFF

- Turning the unit on **10**
- Selecting a source **10**
- Turning the unit off **10**

04 Tuner

- Listening to the radio **11**
- Introduction of advanced tuner operation **12**
- Storing and recalling broadcast frequencies **12**
- Tuning in strong signals **12**
- Storing the strongest broadcast frequencies **13**

05 RDS

- Introduction of RDS operation **14**
- Switching the RDS display **14**
- Selecting alternative frequencies **15**
 - Using PI Seek **15**

- Using Auto PI Seek for preset stations **15**
- Limiting stations to regional programming **15**
- Receiving traffic announcements **16**
- Using PTY functions **16**
 - Searching for an RDS station by PTY information **16**
 - Using news program interruption **17**
 - Receiving PTY alarm broadcasts **17**
- Using radio text **17**
 - Displaying radio text **17**
 - Storing and recalling radio text **18**
- PTY list **19**

06 Built-in CD Player

- Playing a CD **20**
- Introduction of advanced built-in CD player operation **21**
- Repeating play **21**
- Playing tracks in a random order **21**
- Scanning tracks of a CD **21**
- Pausing CD playback **22**
- Selecting the search method **22**
- Searching every 10 track in the current disc **22**
- Using disc title functions **23**
 - Entering disc titles **23**
 - Displaying disc titles **23**
- Using CD TEXT functions **24**
 - Displaying titles on CD TEXT discs **24**
 - Scrolling titles in the display **24**

07 MP3/WMA Player

- Playing a MP3/WMA **25**
- Introduction of advanced built-in CD player (MP3/WMA) operation **26**
- Repeating play **26**

- Playing tracks in a random order **27**
- Scanning folders and tracks **27**
- Pausing MP3/WMA playback **27**
- Selecting folders from the folder title list **28**
- Selecting the search method **28**
- Searching every 10 track in the current folder **28**
- Switching the tag display **29**
- Displaying text information on MP3/WMA disc **29**
- Scrolling text information in the display **29**

08 Multi-CD Player

- Playing a CD **30**
- 50-disc multi-CD player **30**
- Introduction of advanced multi-CD player operation **31**
- Repeating play **31**
- Playing tracks in a random order **31**
- Scanning CDs and tracks **32**
- Pausing CD playback **32**
- Using ITS playlists **32**
 - Creating a playlist with ITS programming **32**
 - Playback from your ITS playlist **33**
 - Erasing a track from your ITS playlist **33**
 - Erasing a CD from your ITS playlist **33**
- Using disc title functions **34**
 - Entering disc titles **34**
 - Displaying disc titles **35**
 - Selecting discs from the disc title list **35**
- Using CD TEXT functions **35**
 - Displaying titles on CD TEXT discs **35**
 - Scrolling titles in the display **35**
- Using compression and bass emphasis **36**

09 Audio Adjustments

- Introduction of audio adjustments **37**
- Compensating for equalizer curves (EQ-EX) **37**
- Setting the sound focus equalizer (SFEQ) **37**
- Using balance adjustment **38**
- Using the equalizer **38**
 - Recalling equalizer curves **38**
 - Adjusting equalizer curves **39**
 - Fine adjusting equalizer curve **39**
- Adjusting bass and treble **40**
 - Adjusting bass and treble level **40**
 - Selecting bass frequency **40**
 - Selecting treble frequency **40**
- Adjusting loudness **41**
- Using subwoofer output **41**
 - Adjusting subwoofer settings **41**
- Using non fading output **41**
 - Adjusting non fading output level **42**
- Using the high pass filter **42**
- Adjusting source levels **42**
- Using automatic sound levelizer **43**

10 Initial Settings

- Adjusting initial settings **44**
- Setting the clock **44**
- Setting the FM tuning step **44**
- Switching Auto PI Seek **45**
- Switching the warning tone **45**
- Switching the auxiliary setting **45**
- Switching the dimmer setting **45**
- Adjusting the brightness **45**
- Selecting the illumination color **46**
- Setting the rear output and subwoofer controller **46**
- Switching the handsfree telephoning **47**
- Switching the telephone muting/attenuation **47**

Switching the telephone standby **47**

Switching the motion screen **47**

11 Other Functions

Using the operation mode 2 **48**

- Tuner **48**
- Built-in CD player **48**
- MP3/WMA and Multi-CD player **48**
- DAB **48**
- Television **49**
- DVD player and Multi-DVD player **49**

Using the AUX source **49**

- Selecting AUX as the source **49**
- Setting the AUX title **49**

Using the telephone muting/attenuation and handsfree telephoning function **50**

- Telephone muting/attenuation function **50**
- Handsfree telephoning function **50**

Using different entertainment displays **50**

Rewriting the entertainment displays **50**

Introduction of DAB operation **52**

- Operation **52**
- Changing the label **52**
- Operating announcements with the function menu **52**
- Available PTY function **53**
- Using dynamic label **53**

Introduction of DVD operation **54**

- Operation **54**
- Function menu switching **54**
- Using ITS playlist and disc title functions **54**

Additional Information

Understanding built-in CD player error messages **55**

Understanding rewriting the entertainment displays error messages **55**

CD player and care **55**

CD-R/CD-RW discs **56**

MP3 and WMA files **56**

- MP3 additional information **57**
- WMA additional information **57**

About folders and MP3/WMA files **57**

Terms **59**

Specifications **60**

Before You Start

About this unit

This product complies with the EMC Directives (89/336/EEC, 92/31/EEC) and CE Marking Directive (93/68/EEC).

The tuner frequencies on this unit are allocated for use in Western Europe, Asia, the Middle East, Africa and Oceania. Use in other areas may result in improper reception. The RDS function operates only in areas with FM stations broadcasting RDS signals. 

About this manual

This unit features a number of sophisticated functions ensuring superior reception and operation. All the functions have been designed for the easiest possible use, but many are not self-explanatory. This operation manual will help you benefit fully from this product's potential and to maximize your listening enjoyment.

We recommend that you familiarize yourself with the functions and their operation by reading through the manual before you begin using this unit. It is especially important that you read and observe precautions on this page and in other sections. 

Precautions

- A **CLASS 1 LASER PRODUCT** label is affixed to the bottom of this unit.



- The Pioneer CarStereo-Pass is for use only in Germany.
- Keep this manual handy as a reference for operating procedures and precautions.
- Always keep the volume low enough so you can hear sounds outside of the car.
- Protect this product from moisture.
- If the battery is disconnected or discharged, the preset memory will be erased and must be reprogrammed. 

In case of trouble

Should this product fail to operate properly, contact your dealer or nearest authorized Pioneer Service Station. 

Features

CD playback

Music CD/CD-R/CD-RW playback is possible.

MP3 file playback

It is possible to play back MP3 files recorded on CD-ROM/CD-R/CD-RW (ISO9660 Level 1/Level 2 standard recordings).

- Supply of this product only conveys a license for private, non-commercial use and does not convey a license nor imply any right to use this product in any commercial (i.e. revenue-generating) real time broadcasting (terrestrial, satellite, cable and/or any other media), broadcasting/streaming via internet, intranets and/or other networks or in other electronic content distribution systems, such as pay-audio or audio-on-demand applications. An independent license for such use is required. For details, please visit <http://www.mp3licensing.com>.

WMA file playback

It is possible to play back WMA files recorded on CD-ROM/CD-R/CD-RW (ISO9660 Level 1/Level 2 standard recordings). 

About WMA



The Windows Media™ logo printed on the box indicates that this unit can playback the WMA data.

WMA is short for Windows Media Audio and refers to an audio compression technology that is developed by Microsoft Corporation. WMA data can be encoded by using Windows Media Player version 7, 7.1 or Windows Media Player for Windows XP.

Microsoft, Windows Media, and the Windows logo are trademarks, or registered trademarks of Microsoft Corporation in the United States and/or other countries.



Notes

- With some applications used to encode WMA files, this unit may not operate correctly.
- With some applications used to encode WMA files, album names and other text information may not be correctly displayed. 

Protecting your unit from theft

The front panel can be detached from the head unit and stored in the protective case provided to discourage theft.

- If the front panel is not detached from the head unit within five seconds of turning off the ignition, a warning tone will sound.
- You can turn off the warning tone. See *Switching the warning tone* on page 45.



Important

- Never use force or grip the display and the buttons tightly when removing or attaching.
- Avoid subjecting the front panel to excessive shocks.
- Keep the front panel out of direct sunlight and high temperatures.

Removing the front panel

1 Press OPEN to open the front panel.

2 Grip the left side of the front panel and pull it gently outward.

Take care not to grip it tightly or to drop it.

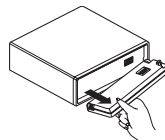

3 Put the front panel into the protective case provided for safe keeping.

Before You Start

Attaching the front panel

- Replace the front panel by holding it upright to this unit and clipping it securely into the mounting hooks.

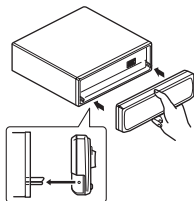

About the demo mode

This unit features two demonstration modes. One is the reverse mode, the other is the feature demo mode.

- You cannot cancel a demo mode when the front panel is open.



Important

The red lead (ACC) of this unit should be connected to a terminal coupled with ignition switch on/off operations. If this is not done, the vehicle battery may be drained.

Reverse mode

If you do not perform an operation within about 30 seconds, screen indications start to reverse, and then continue reversing every 10 seconds. Pressing **5** numbered button when power to this unit is turned off while the ignition switch is set to ACC or ON cancels the reverse mode. Pressing **5** numbered button again to start the reverse mode.

Feature demo

The feature demo automatically starts when power to this unit is turned off while the ignition switch is set to ACC or ON. Pressing **6** numbered button during feature demo operation cancels the feature demo mode. Pressing **6** numbered button again to start the feature mode. Remember that if the feature demo continues operating when the car engine is turned off, it may drain battery power. ▣

About the operation mode

This unit features two operation modes, operation mode 1 and 2. Operation mode 1 enables you to operate all the functions of this unit. Operation mode 2 enables you to operate the basic functions for each source easily. This manual explains operation mode 1. Please refer to *Using the operation mode 2* on page 48 for operation mode 2. ▣

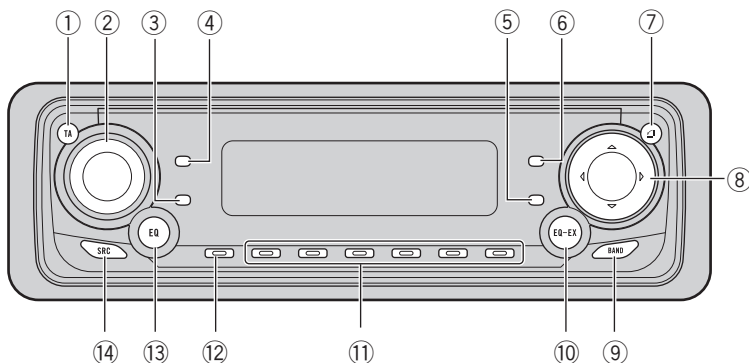

Head unit

① TA button

Press to turn traffic announcements function on or off.

② VOLUME

When you press **VOLUME**, it extends outward so that it becomes easier to turn. To retract **VOLUME**, press it again. Rotate to increase or decrease the volume.

③ DISPLAY button

Press to select different displays.

④ TEXT button

Press to turn radio text function on or off.

⑤ FUNCTION button

Press to select functions.

⑥ AUDIO button

Press to select various sound quality controls.

⑦ OPEN button

Press to open the front panel.

⑧ ▲/▼/◀/▶ buttons

Press to do manual seek tuning, fast forward, reverse and track search controls. Also used for controlling functions.

⑨ BAND button

Press to select among three FM and MW/LW bands and cancel the control mode of functions.

⑩ EQ-EX button

Press and hold to switch between EQ-EX and SFEQ functions. Press to operate each function.

⑪ 1-6 buttons

Press for preset tuning and disc number search when using a multi-CD player.

⑫ ENTERTAINMENT button

Press to change to the entertainment display.

⑬ EQ button

Press to select various equalizer curves.

⑭ SOURCE button

This unit is turned on by selecting a source. Press to cycle through all of the available sources. 

What's What

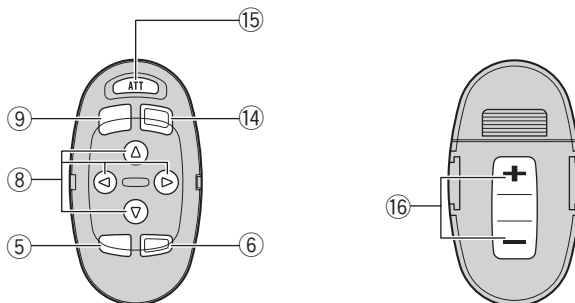

Optional remote control

The steering remote control CD-SR100 is sold separately.

Operation is the same as when using the button on the head unit. See the explanation of the head unit about the operation of each button with the exception of **ATT**, which is explained below.

⑮ **ATT button**

Press to quickly lower the volume level, by about 90%. Press once more to return to the original volume level.

⑯ **VOLUME button**

Press to increase or decrease the volume. ▣

Turning the unit on

- **Press SOURCE to turn the unit on.**

When you select a source the unit is turned on. 

Selecting a source

You can select a source you want to listen to. To switch to the built-in CD player, load a disc in this unit (refer to page 20).

- **Press SOURCE to select a source.**

Press **SOURCE** repeatedly to switch between the following sources:

DAB (Digital Audio Broadcasting)—**Tuner**—**Television**—**DVD player/Multi-DVD player**—**Built-in CD player**—**Multi-CD player**—**External unit 1**—**External unit 2**—**AUX**—**Telephone**



Notes

- In the following cases, the sound source will not change:
 - When a unit corresponding to each source is not connected to this unit.
 - When no disc is set in this unit.
 - When no disc is set in the DVD player.
 - When no magazine is set in the multi-CD player.
 - When no magazine is set in the multi-DVD player.
 - When the AUX (auxiliary input) is set to off (refer to page 45).
 - When the Telephone standby is set to off (refer to page 47).
- External unit refers to a Pioneer product (such as one available in the future) that, although incompatible as a source, enables control of basic functions by this unit. Two external units can be controlled by this unit. When two external units are connected, the allocation of

them to external unit 1 or external unit 2 is automatically set by this unit.

- When this unit's blue/white lead is connected to the car's auto-antenna relay control terminal, the car's antenna extends when this unit's source is turned on. To retract the antenna, turn the source off. 

Turning the unit off

- **Press SOURCE and hold until the unit turns off.** 

Tuner

Listening to the radio

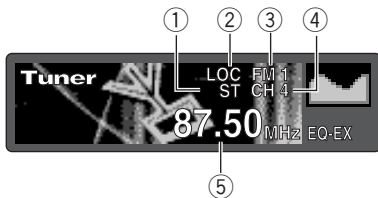

These are the basic steps necessary to operate the radio. More advanced tuner operation is explained starting on the next page.

This unit's AF (alternative frequencies search) function can be turned on and off. AF should be off for normal tuning operation (refer to page 15).

① Stereo (ST) indicator

Shows that the frequency selected is being broadcast in stereo.

② LOC indicator

Shows when local seek tuning is on.

③ Band indicator

Shows which band the radio is tuned to, MW, LW or FM.

④ Preset number indicator

Shows what preset has been selected.

⑤ Frequency indicator

Shows to which frequency the tuner is tuned.

1 Press SOURCE to select the tuner.

Press **SOURCE** until you see **Tuner** displayed.

2 Use VOLUME to adjust the sound level.

Rotate to increase or decrease the volume.

3 Press BAND to select a band.

Press **BAND** until the desired band is displayed, **FM1**, **FM2**, **FM3** for FM or **MW/LW**.

4 To perform manual tuning, press ◀ or ▶ with quick presses.

The frequencies move up or down step by step.

5 To perform seek tuning, press and hold ◀ or ▶ for about one second and release.

The tuner will scan the frequencies until a broadcast strong enough for good reception is found.

- You can cancel seek tuning by pressing either ◀ or ▶ with a quick press.
- If you press and hold ◀ or ▶ you can skip broadcasting stations. Seek tuning starts as soon as you release the buttons. 

Introduction of advanced tuner operation

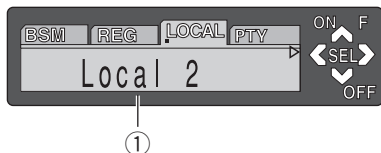

① Function display

Shows the function status.

● Press **FUNCTION** to display the function names.

Press **FUNCTION** repeatedly to switch between the following functions:

BSM (best stations memory)—**Regional** (regional)—**Local** (local seek tuning)—**program type selection (PTY)**—**TA** (traffic announcement standby)—**AF** (alternative frequencies search)—**News** (news program interruption)

- To return to the frequency display, press

BAND.

- If MW/LW band is selected, you can only select **BSM** or **Local**.

Note

If you do not operate the function within about 30 seconds, the display is automatically returned to the frequency display. 

Storing and recalling broadcast frequencies

If you press any of the preset tuning buttons **1–6** you can easily store up to six broadcast frequencies for later recall with the touch of a button.

● When you find a frequency that you want to store in memory press a preset tuning button **1–6** and hold until the preset number stops flashing.

The number you have pressed will flash in the preset number indicator and then remain lit. The selected radio station frequency has been stored in memory.

The next time you press the same preset tuning button **1–6** the radio station frequency is recalled from memory.

Notes

- Up to 18 FM stations, 6 for each of the three FM bands, and 6 MW/LW stations can be stored in memory.
- You can also use **▲** and **▼** to recall radio station frequencies assigned to preset tuning buttons **1–6**. 

Tuning in strong signals

Local seek tuning lets you tune in only those radio stations with sufficiently strong signals for good reception.

1 Press **FUNCTION** to select **Local**.

Press **FUNCTION** until **Local** appears in the display.

2 Press **▲** to turn local seek tuning on.

Local seek sensitivity (e.g., **Local 2**) appears in the display.

3 Press **◀** or **▶** to set the sensitivity.

There are four levels of sensitivity for FM and two levels for MW/LW:

FM: **Local 1—Local 2—Local 3—Local 4**

MW/LW: **Local 1—Local 2**

The **Local 4** setting allows reception of only the strongest stations, while lower settings let you receive progressively weaker stations.

4 When you want to return to normal seek tuning, press ▼ to turn local seek tuning off.

Local:OFF appears in the display. 

Storing the strongest broadcast frequencies

BSM (best stations memory) lets you automatically store the six strongest broadcast frequencies under preset tuning buttons **1–6** and once stored there you can tune in to those frequencies with the touch of a button.

1 Press **FUNCTION** to select **BSM**.

Press **FUNCTION** until **BSM** appears in the display.

2 Press **▲** to turn **BSM** on.

BSM begins to flash. While **BSM** is flashing the six strongest broadcast frequencies will be stored under preset tuning buttons **1–6** in order of their signal strength. When finished, **BSM** stops flashing.

- To cancel the storage process, press **▼**.



Note

Storing broadcast frequencies with BSM may replace broadcast frequencies you have saved using **1–6**. 

Introduction of RDS operation

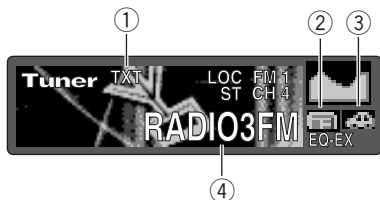

RDS (radio data system) is a system for providing information along with FM broadcasts. This inaudible information provides such features as program service name, program type, traffic announcement standby and automatic tuning, intended to aid radio listeners in finding and tuning in to a desired station.

① **TEXT indicator**

Shows when the radio text is received.

② **NEWS indicator**

Shows when the set news program is received.

③ **TP indicator**

Shows when a TP station is tuned in.

④ **Program service name**

Shows the name of broadcast program.

● **Press FUNCTION to display the function names.**

Press **FUNCTION** repeatedly to switch between the following functions:

BSM (best stations memory)—**Regional** (regional)—**Local** (local seek tuning)—program type selection (PTY)—**TA** (traffic announcement standby)—**AF** (alternative frequencies search)—**News** (news program interruption)

- To return to the frequency display, press **BAND**.

- If MW/LW band is selected, you can only select **BSM** or **Local**.

Notes

- If you do not operate the function within about 30 seconds, the display is automatically returned to the frequency display.
- RDS service may not be provided by all stations.
- RDS functions like AF and TA are only active when your radio is tuned to an RDS station. 

Switching the RDS display

When you tune in an RDS station its program service name is displayed. If you want to know the frequency you can.

● **Press DISPLAY.**

Press **DISPLAY** repeatedly to switch between the following settings:

Program service name—PTY information and frequency—DAB information (DAB information and program service name)
PTY (program type ID code) information is listed on page 19.

- PTY information and the frequency of the current station appears on the display for eight seconds.
- If a PTY code of zero is received from a station, display is blank. This indicates that the station has not defined its program contents.
- If the signal is too weak for this unit to pick up the PTY code, the PTY information display is blank.
- You can only switch to DAB information when a DAB tuner (GEX-P700DAB) is connected. 

Selecting alternative frequencies

If you are listening to a broadcast and the reception becomes weak or there are other problems, the unit will automatically search for a different station in the same network which is broadcasting a stronger signal.

- AF is on as a default.

1 Press **FUNCTION** to select **AF**.

Press **FUNCTION** until **AF** appears in the display.

2 Press **▲** to turn **AF** on.

Press **▲** and **AF: ON** is displayed.

3 Press **▼** to turn **AF** off.

Press **▼** and **AF:OFF** is displayed.



Notes

- Only RDS stations are tuned in during seek tuning or BSM when AF is on.
- When you recall a preset station, the tuner may update the preset station with a new frequency from the station's AF list. (This is only available when using presets on the **FM1** or **FM2** bands.) No preset number appears on the display if the RDS data for the station received differs from that for the originally stored station.
- Sound may be temporarily interrupted by another program during a AF frequency search.
- AF can be turned on or off independently for each FM band.

Using PI Seek

If the unit fails to find a suitable alternative frequency, or if you are listening to a broadcast and the reception becomes weak, the unit will automatically search for a different station with the same programming. During the search, **PI SEEK** is displayed and the output is

muted. The muting is discontinued after completion of the PI Seek, whether or not a different station is found.

Using Auto PI Seek for preset stations

When preset stations cannot be recalled, as when travelling long distances, the unit can be set to perform PI Seek during preset recall.

- The default setting for Auto PI Seek is off.
See *Switching Auto PI Seek* on page 45.

Limiting stations to regional programming

When AF is used to automatically retune frequencies, the regional function limits the selection to stations broadcasting regional programs.

1 Press **FUNCTION** to select **Regional**.

Press **FUNCTION** until **Regional** appears in the display.

2 Press **▲** to turn the regional function on.

Press **▲** and **Regional: ON** is displayed.

3 Press **▼** to turn the regional function off.

Press **▼** and **Regional:OFF** is displayed.



Notes

- Regional programming and regional networks are organized differently depending on the country (i.e., they may change according to the hour, state or broadcast area).
- The preset number may disappear on the display if the tuner tunes in a regional station which differs from the originally set station.
- The regional function can be turned on or off independently for each FM band. ▣

Receiving traffic announcements

TA (traffic announcement standby) lets you receive traffic announcements automatically, no matter what source you are listening to. TA can be activated for both a TP station (a station that broadcasts traffic information) or an enhanced other network's TP station (a station carrying information which cross-references TP stations).

1 Tune in a TP or enhanced other network's TP station.

When you are tuned into a TP or enhanced other network's TP station the **TP** indicator will light.

2 Press TA to turn traffic announcement standby on.

Press **TA** and **TA ON** appears in the display. The tuner will standby for traffic announcements.

- To turn traffic announcements standby off, press **TA** again.

3 Use VOLUME to adjust the TA volume when a traffic announcement begins.

Rotate to increase or decrease the volume. The newly set volume is stored in memory and recalled for subsequent traffic announcements.

4 Press TA while a traffic announcement is being received to cancel the announcement.

The tuner returns to the original source but remains in the standby mode until **TA** is pressed again.

- You can also cancel the announcement by pressing **SOURCE**, **BAND**, **▲**, **▼**, **◀** or **▶** while a traffic announcement is being received.



Notes

- You can also turn on or off TA function in the menu that appears with the pressing of **FUNCTION**.
- The system switches back to the original source following traffic announcement reception.
- Only TP and enhanced other network's TP stations are tuned in during seek tuning or BSM when TA is on. 

Using PTY functions

You can tune in a station by using PTY information.

Searching for an RDS station by PTY information

You can search for general types of broadcast programs, such as those listed on page 19.

1 Press FUNCTION to select program type selection (PTY).

Press **FUNCTION** until program type appears in the display.

2 Press ◀ or ▶ to select a program type.

There are four program types:

News&Inf—Popular—Classics—Others

3 Press ▲ to begin the search.

When you press **▲** the program type name in the display begins to flash. The unit searches for a station broadcasting that program type. When a station is found its program service name is displayed.

- To cancel the search, press **▼**.

**Notes**

- The program of some stations may differ from that indicated by the transmitted PTY.
- If no station is broadcasting the type of program you searched for, **Not Found** is displayed for about two seconds and then the tuner returns to the original station.

Using news program interruption

When a news program is broadcast from a PTY code news station the unit can switch from any station to the news broadcast station. When the news program ends, reception of the previous program resumes.

- **Press TA and hold to turn on news program interruption.**

Press **TA** until **NEWS ON** appears in the display.

- To turn off news program interruption, press **TA** and hold until **NEWS OFF** appears in the display.
- A news program can be cancelled by pressing **TA**.
- You can also cancel the news program by pressing **SOURCE, BAND, ▲, ▼, ◀ or ▶** while a news program is being received.

**Note**

You can also turn on or off news program in the menu that appears with the pressing of **FUNCTION**.

Receiving PTY alarm broadcasts

PTY alarm is a special PTY code for announcements regarding emergencies such as natural disasters. When the tuner receives the radio alarm code, **ALARM** appears on the display and the volume adjusts to the TA volume. When the station stops broadcasting the

emergency announcement, the system returns to the previous source.

- An emergency announcement can be cancelled by pressing **TA**.
- You can also cancel an emergency announcement by pressing **SOURCE, BAND, ▲, ▼, ◀ or ▶**. 

Using radio text

This tuner can display radio text data transmitted by RDS stations, such as station information, the name of the currently broadcast song and the name of the artist.

- The tuner automatically memorizes the three latest radio text broadcasts received, replacing text from the least recent reception with new text when it is received.

Displaying radio text

You can display the currently received radio text and the three most recent radio text.

1 Press TEXT to display radio text.

Radio text for the currently broadcasting station is displayed.

- You can cancel radio text display by pressing **TEXT** or **BAND**.
- When no radio text is received, **No Text** is displayed.

2 Press ◀ or ▶ to recall the three most recent radio text.

Pressing ◀ or ▶ switches between the current and the three radio text data displays.

- If there is no radio text data in memory the display will not change.

3 Press ▲ or ▼ to scroll.

Press ▲ to go to the beginning. Press ▼ to scroll the radio text data.

Storing and recalling radio text

You can store data from up to six radio text transmissions at buttons **1–6**.

1 Display the radio text you want to store in memory.

Refer to *Displaying radio text* on the previous page.

2 Press any of 1–6 and hold to store the selected radio text.

The memory number will display and the selected radio text has been stored in memory. The next time you press the same **1–6** button in the radio text display the stored text is recalled from memory. 

PTY list

General	Specific	Type of program
News&Inf	News	News
	Affairs	Current affairs
	Info	General information and advice
	Sport	Sports
	Weather	Weather reports/meteorological information
	Finance	Stock market reports, commerce, trading, etc.
Popular	Pop Mus	Popular music
	Rock Mus	Contemporary modern music
	Easy Mus	Easy listening music
	Oth Mus	Non categorized music
	Jazz	Jazz
	Country	Country music
	Nat Mus	National music
	Oldies	Oldies music, golden oldies
	Folk mus	Folk music
Classics	L. Class	Light classical music
	Classic	Serious classical music
Others	Educate	Educational programs
	Drama	All radio plays and serials
	Culture	National or regional culture
	Science	Nature, science and technology
	Varied	Light entertainment
	Children	Children's
	Social	Social affairs
	Religion	Religion affairs or services
	Phone In	Phone In
	Touring	Travel programs, not for announcements about traffic problems
	Leisure	Hobbies and recreational activities
	Document	Documentaries



Playing a CD

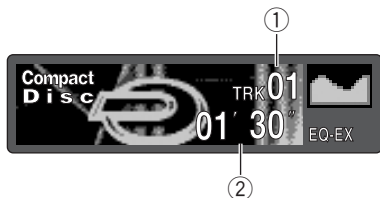

These are the basic steps necessary to play a CD with your built-in CD player. More advanced CD operation is explained starting on the next page.

① Track number indicator

Shows the track currently playing.

② Play time indicator

Shows the elapsed playing time of the current track.

1 Press OPEN to open the front panel.

CD loading slot appears.

- After a CD has been inserted, press **SOURCE** to select the built-in CD player.

2 Insert a CD into the CD loading slot.

Playback will automatically start.

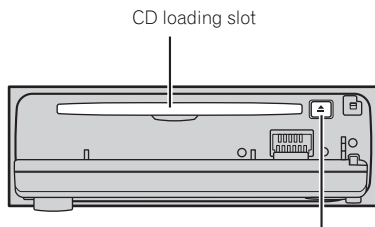

EJECT button

- You can eject a CD by pressing **EJECT**.
- To avoid a malfunction, make sure that no metal object comes into contact with the terminals when the front panel is open.

3 Close the front panel.

4 Use VOLUME to adjust the sound level.

Rotate to increase or decrease the volume.

5 To perform fast forward or reverse, press and hold ◀ or ▶.

- If you select the search method to **ROUGH SEARCH**, pressing and holding ◀ or ▶ enables you to search every ten track in the current disc. (Refer to *Selecting the search method* on page 22.)

6 To skip back or forward to another track, press ◀ or ▶.

Pressing ▶ skips to the start of the next track. Pressing ◀ once skips to the start of the current track. Pressing again will skip to the previous track.



Notes

- The built-in CD player plays one, standard, 12-cm or 8-cm (single) CD at a time. Do not use an adapter when playing 8-cm CDs.
- Do not insert anything other than a CD into the CD loading slot.
- If you cannot insert a disc completely or if after you insert a disc the disc does not play, check that the label side of the disc is up. Press **EJECT** to eject the disc, and check the disc for damage before inserting the disc again.
- If the built-in CD player does not operate properly, an error message such as **ERROR-11** may be displayed. Refer to *Understanding built-in CD player error messages* on page 55. ▣

Built-in CD Player

Introduction of advanced built-in CD player operation

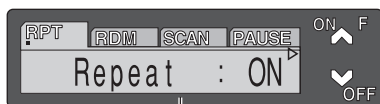

①

① Function display

Shows the function status.

● Press FUNCTION to display the function names.

Press **FUNCTION** repeatedly to switch between the following functions:

Repeat (repeat play)—**Random** (random play)—**Scan** (scan play)—**Pause** (pause)—**FF/REV** (search method)—**Tag Read** (tag display)

- To return to the playback display, press **BAND**.



Notes

- When playing audio data (CD-DA), it is not effective even if you turn **Tag Read** (tag display) on. (Refer to page 29.)
- If you do not operate the function within about 30 seconds, the display is automatically returned to the playback display.

Repeating play

Repeat play lets you hear the same track over again.

1 Press FUNCTION to select Repeat.

Press **FUNCTION** until **Repeat** appears in the display.

2 Press ▲ to turn repeat play on.

Repeat : ON appears in the display. The track currently playing will play and then repeat.

3 Press ▼ to turn repeat play off.

Repeat : OFF appears in the display. The track currently playing will continue to play and then play the next track.



Note

If you perform track search or fast forward/reverse, repeat play is automatically cancelled.

Playing tracks in a random order

Random play lets you play back tracks on the CD in a random order.

1 Press FUNCTION to select Random.

Press **FUNCTION** until **Random** appears in the display.

2 Press ▲ to turn random play on.

Random : ON appears in the display. Tracks will play in a random order.

3 Press ▼ to turn random play off.

Random : OFF appears in the display. Tracks will continue to play in order.

Scanning tracks of a CD

Scan play lets you hear the first 10 seconds of each track on the CD.

1 Press FUNCTION to select Scan.

Press **FUNCTION** until **Scan** appears in the display.

2 Press ▲ to turn scan play on.

Scan : ON appears in the display. The first 10 seconds of each track is played.

Built-in CD Player

3 When you find the desired track press ▼ to turn scan play off.

Scan:OFF appears in the display. The track will continue to play.

- If the display has automatically returned to the playback display, select **Scan** again by pressing **FUNCTION**.



Note

After scanning of a CD is finished, normal playback of the tracks will begin again. 

Pausing CD playback

Pause lets you temporarily stop playback of the CD.

1 Press **FUNCTION** to select **Pause**.

Press **FUNCTION** until **Pause** appears in the display.

2 Press ▲ to turn pause on.

Pause: ON appears in the display. Play of the current track pauses.

3 Press ▼ to turn pause off.

Pause:OFF appears in the display. Play will resume at the same point that you turned pause on. 

Selecting the search method

You can switch the search method between fast forward/reverse and searching every 10 track.

1 Press **FUNCTION** to select **FF/REV**.

Press **FUNCTION** until **FF/REV** appears in the display.

- If the search method **ROUGH SEARCH** has been previously selected, **ROUGH SEARCH** will be displayed.

2 Press ◀ or ▶ to select the search method.

Press ◀ or ▶ until the desired search method appears in the display.

- **FF/REV** – Fast forward and reverse
- **ROUGH SEARCH** – Searching every 10 track 

Searching every 10 track in the current disc

If a disc contains over 10 tracks, you can search every 10 track. When a disc contains a lot of tracks, you can roughly search the track you want to play.

1 Select the search method **ROUGH SEARCH**.

Refer to *Selecting the search method* on this page.

2 Press and hold ◀ or ▶ to search every 10 track in a disc.

- If a disc contains less than 10 tracks, pressing and holding ▶ recalls the last track of a disc. Also, if the remaining number of tracks after searching every 10 tracks are less than 10, pressing and holding ▶ recalls the last track of a disc.
- If a disc contains less than 10 tracks, pressing and holding ◀ recalls the first track of a disc. Also, if the remaining number of tracks after searching every 10 tracks are less than 10, pressing and holding ◀ recalls the first track of a disc. 

Built-in CD Player

Using disc title functions

You can input CD titles and display the title. The next time you insert a CD for which you have entered a title, the title of that CD will be displayed.

Entering disc titles

Disc title input lets you input CD titles up to 10 letters long and up to 48 disc titles into this unit.

1 Play a CD that you want to enter the title.

2 Press FUNCTION and hold until TITLE appears in the display.

- When playing a CD TEXT disc, you cannot switch to **TITLE**. The disc title will have already been recorded on a CD TEXT disc.

3 Press 1 numbered button to select the desired character type.

Press **1** numbered button repeatedly to switch between the following character type:

Alphabet (upper case), numbers and symbols —Alphabet (lower case)—European letters, such as those with accents (e.g. **á, à, ä, ç**)

- You can select to input numbers and symbols by pressing **2** numbered button.

4 Press ▲ or ▼ to select a letter of the alphabet.

Each press of **▲** will display a letter of the alphabet in **A B C ... X Y Z**, numbers and symbols in **1 2 3 ... @ # <** order. Each press of **▼** will display a letter in the reverse order, such as **Z Y X ... C B A** order.



5 Press ► to move the cursor to the next character position.

When the letter you want is displayed, press **►** to move the cursor to the next position and then select the next letter. Press **◀** to move backwards in the display.

6 Move the cursor to the last position by pressing ► after entering the title.

When you press **►** one more time, the entered title is stored in memory.

7 Press BAND to return to the playback display.



Notes

- Titles remain in memory, even after the disc has been removed from this unit, and are recalled when the disc is reinserted.
- After data for 48 discs has been stored in memory, data for a new disc will overwrite the oldest one.
- If you connect a multi-CD player, you can input disc titles for up to 100 discs.

Displaying disc titles

You can display the title of any disc that has had a disc title entered.

● Press DISPLAY.

Press **DISPLAY** repeatedly to switch between the following settings:

Play time—**Disc Title** (disc title)—DAB information (DAB information and play time)

When you select **Disc Title**, the title of the currently playing disc is shown in the display.

- If no title has been entered for the currently playing disc, **No Title** is displayed.
- You can only switch to DAB information when a DAB tuner (GEX-P700DAB) is connected.

Using CD TEXT functions

Some discs have certain information encoded on the disc during manufacture. These discs may contain such information as the CD title, track title, artist's name and playback time and are called CD TEXT discs. Only these specially encoded CD TEXT discs support the functions listed below.

Displaying titles on CD TEXT discs

- **Press DISPLAY.**

Press **DISPLAY** repeatedly to switch between the following settings:

Play time—**Disc Title** (disc title)

—**DiscArtist Name** (disc artist name)

—**Track Title** (track title)—**TrackArtist Name** (track artist name)—DAB information (DAB information and play time)

- If specific information has not been recorded on a CD TEXT disc, **No XXXX** will be displayed (e.g., **No T-Artist Name**).
- You can only switch to DAB information when a DAB tuner (GEX-P700DAB) is connected.

Scrolling titles in the display

This unit can display the first 16 letters only of **Disc Title**, **DiscArtist Name**, **Track Title** and **TrackArtist Name**. When the recorded information is longer than 16 letters, you can scroll the text to the left so that the rest of the title can be seen.

- **Press DISPLAY and hold until the title begins to scroll to the left.**

The rest of the title will appear in the display.

MP3/WMA Player

Playing a MP3/WMA

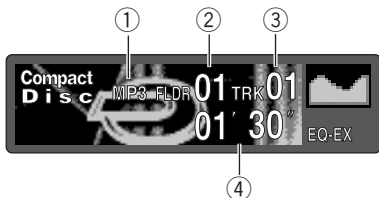

These are the basic steps necessary to play an MP3/WMA with your built-in CD player. More advanced MP3/WMA operation is explained starting on the next page.

① MP3/WMA indicator

Shows when the MP3/WMA file is playing.

② Folder number indicator

Shows the folder number currently playing.

③ Track number indicator

Shows the track (file) currently playing.

④ Play time indicator

Shows the elapsed playing time of the current track (file).

1 Press OPEN to open the front panel.

CD loading slot appears.

- After a CD-ROM has been inserted, press **SOURCE** to select the built-in CD player.

2 Insert a CD-ROM into the CD loading slot.

Playback will automatically start.

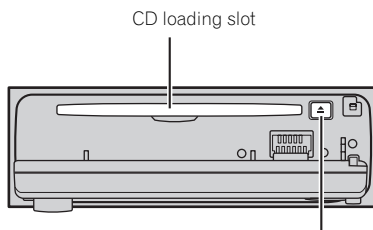

EJECT button

- You can eject a CD-ROM by pressing **EJECT**.
- To avoid a malfunction, make sure that no metal object comes into contact with the terminals when the front panel is open.

3 Close the front panel.

4 Use VOLUME to adjust the sound level.

Rotate to increase or decrease the volume.

5 Press ▲ or ▼ to select a folder.

- You cannot select a folder that does not have an MP3/WMA file recorded in it.
- To return to folder 01 (ROOT), press and hold **BAND**. However, if folder 01 (ROOT) contains no files, playback commences with folder 02.

6 To perform fast forward or reverse, press and hold ◀ or ▶.

- This is fast forward and reverse operation only for the file being played. This operation is canceled when the previous or next file is reached.
- If you select the search method to **ROUGH SEARCH**, pressing and holding ◀ or ▶ enables you to search every ten track in the current folder. (Refer to *Selecting the search method* on page 28.)

7 To skip back or forward to another track, press ◀ or ▶.

Pressing ▶ skips to the start of the next track. Pressing ◀ once skips to the start of the current track. Pressing again will skip to the previous track.

Notes

- When playing discs with MP3/WMA files and audio data (CD-DA) such as CD-EXTRA and MIXED-MODE CDs, both types can be played only by switching mode between MP3/WMA and CD-DA with **BAND**.
- If you have switched between playback of MP3/WMA files and audio data (CD-DA), playback starts at the first track on the disc.
- The built-in CD player can play back an MP3/WMA file recorded on CD-ROM. (Refer to page 56 for files that can be played back.)
- Do not insert anything other than a CD into the CD loading slot.
- There is sometimes a delay between starting up playback and the sound being issued. This is particularly the case when playing back multi-session and many folders. When being read in, **Format Read** is displayed.
- If you cannot insert a disc completely or if after you insert a disc the disc does not play, check that the label side of the disc is up. Press **EJECT** to eject the disc, and check the disc for damage before inserting the disc again.
- Playback is carried out in order of file number. Folders are skipped if they contain no files. (If folder 01 (ROOT) contains no files, playback commences with folder 02.)
- When playing back files recorded as VBR (variable bit rate) files, the play time will not be correctly displayed if fast forward or reverse operations are used.
- If inserted disc contains no files that can be played back, **No Audio** is displayed.
- There is no sound on fast forward or reverse.
- If the built-in CD player does not operate properly, an error message such as **ERROR-11** may be displayed. Refer to *Understanding built-in CD player error messages* on page 55. 

Introduction of advanced built-in CD player (MP3/WMA) operation

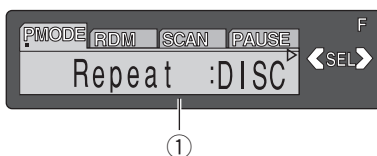

① Function display

Shows the function status.

● Press **FUNCTION** to display the function names.

Press **FUNCTION** repeatedly to switch between the following functions:

Repeat (repeat play)—**Random** (random play)—**Scan** (scan play)—**Pause** (pause)—Folder title list—**FF/REV** (search method)—**Tag Read** (tag display)

- To return to the playback display, press **BAND**.

Note

If you do not operate the function within about 30 seconds, the display is automatically returned to the playback display. 

Repeating play

For MP3/WMA playback, there are three repeat play ranges: **FOLDER** (folder repeat), **TRK** (one-track repeat) and **DISC** (repeat all tracks).

1 Press **FUNCTION** to select Repeat.

Press **FUNCTION** until **Repeat** appears in the display.

MP3/WMA Player

2 Press ◀ or ▶ to select the repeat range.

Press ◀ or ▶ until the desired repeat range appears in the display.

- **FOLDER** – Repeat the current folder
- **TRK** – Repeat just the current track
- **DISC** – Repeat all tracks



Notes

- If you select other folder during repeat play, the repeat play range changes to **DISC**.
- If you perform track search or fast forward/reverse during **TRK**, the repeat play range changes to **FOLDER**.
- When **FOLDER** is selected, it is not possible to play back a subfolder of that folder.

Playing tracks in a random order

Random play lets you play back tracks in a random order within the repeat range, **FOLDER** and **DISC**.

1 Select the repeat range.

Refer to *Repeating play* on the previous page.

2 Press FUNCTION to select Random.

Press **FUNCTION** until **Random** appears in the display.

3 Press ▲ to turn random play on.

Random : ON appears in the display. Tracks will play in a random order within the previously selected **FOLDER** or **DISC** ranges.

4 Press ▼ to turn random play off.

Random :OFF appears in the display. Tracks will continue to play in order.

Scanning folders and tracks

While you are using **FOLDER**, the beginning of each track in the selected folder plays for about 10 seconds. When you are using **DISC**, the beginning of the first track of each folder is played for about 10 seconds.

1 Select the repeat range.

Refer to *Repeating play* on the previous page.

2 Press FUNCTION to select Scan.

Press **FUNCTION** until **Scan** appears in the display.

3 Press ▲ to turn scan play on.

Scan : ON appears in the display. The first 10 seconds of each track of the current folder (or the first track of each folder) is played.

4 When you find the desired track (or folder) press ▼ to turn scan play off.

Scan :OFF appears in the display. The track (or folder) will continue to play.

- If the display has automatically returned to the playback display, select **Scan** again by pressing **FUNCTION**.



Note

After track or folder scanning is finished, normal playback of the tracks will begin again.

Pausing MP3/WMA playback

Pause lets you temporarily stop playback of the MP3/WMA.

1 Press FUNCTION to select Pause.

Press **FUNCTION** until **Pause** appears in the display.

2 Press ▲ to turn pause on.

Pause: ON appears in the display. Play of the current track pauses.

3 Press ▼ to turn pause off.

Pause: OFF appears in the display. Play will resume at the same point that you turned pause on. 

Selecting folders from the folder title list

Folder title list lets you see the list of folder titles and select one of them to playback.

1 Press FUNCTION to select folder title list.

Press **FUNCTION** until **Root** appears in the display.

2 Press ◀ or ▶ to scroll through the list of titles that have been entered.

- If selected folder contains files,  appears in the display.

3 Press ▲ to play your favorite folder title.

That selection will begin to play.

- If selected folder contains no files, **NO FILES** will be displayed. 

Selecting the search method

You can switch the search method between fast forward/reverse and searching every 10 track.

1 Press FUNCTION to select FF/REV.

Press **FUNCTION** until **FF/REV** appears in the display.

- If the search method **ROUGH SEARCH** has been previously selected, **ROUGH SEARCH** will be displayed.

2 Press ◀ or ▶ to select the search method.

Press ◀ or ▶ until the desired search method appears in the display.

- **FF/REV** – Fast forward and reverse
- **ROUGH SEARCH** – Searching every 10 track 

Searching every 10 track in the current folder

If the current folder contains over 10 tracks, you can search every 10 track. When the one folder contains a lot of tracks, you can roughly search the track you want to play.

1 Select the search method ROUGH SEARCH.

Refer to *Selecting the search method* on this page.

2 Press and hold ◀ or ▶ to search every 10 track in the current folder.

- If the current folder contains less than 10 tracks, pressing and holding ▶ recalls the last track of the folder. Also, if the remaining number of tracks after searching every 10 tracks are less than 10, pressing and holding ▶ recalls the last track of the folder.
- If the current folder contains less than 10 tracks, pressing and holding ◀ recalls the first track of the folder. Also, if the remaining number of tracks after searching every 10 tracks are less than 10, pressing and holding ◀ recalls the first track of the folder. 

MP3/WMA Player

Switching the tag display

It is possible to turn the tag display on or off, if MP3/WMA disc contains the text information such as track title and artist name.

- If you turn the tag display off, time to play-back will be shorter than when this function is turned on.

1 Press **FUNCTION** to select **Tag Read**.

Press **FUNCTION** until **Tag Read** appears in the display.

2 Press **▲** to turn tag display on.

Tag Read : ON appears in the display.

3 Press **▼** to turn tag display off.

Tag Read :OFF appears in the display.

Note

When you turn the tag display on, this unit returns to the beginning of the current track in order to read the text information. 

Displaying text information on MP3/WMA disc

Text information recorded on a MP3/WMA disc can be displayed.

● Press **DISPLAY**.

Press **DISPLAY** repeatedly to switch between the following settings:

Play time—**Folder Name** (folder name)

—**File Name** (file name)—**Track Title** (track title)—**Artist Name** (artist name)

—**Album Title** (album title)—**Comment** (comment)—Bit rate—DAB information (DAB information and play time)

- When playing back files recorded as VBR (variable bit rate) files, the bit rate value is not displayed even after switching to bit rate.

- When you have turned tag display off, you cannot switch to **Track Title**, **Artist Name**, **Album Title** and **Comment**.

- If specific information has not been recorded on a MP3/WMA disc, **No XXXX** will be displayed (e.g., **No Album Title**).

- With some applications used to encode WMA files, album names and other text information may not be correctly displayed.

- You can only switch to DAB information when a DAB tuner (GEX-P700DAB) is connected. 

Scrolling text information in the display

This unit can display the first 16 letters only of **Folder Name**, **File Name**, **Track Title**,

Artist Name, **Album Title** and **Comment**.

When the recorded information is longer than 16 letters, you can scroll the text to the left so that the rest of the text information can be seen.

● Press **DISPLAY** and hold until the text information begins to scroll to the left.

The rest of the text information will appear in the display. 

Playing a CD

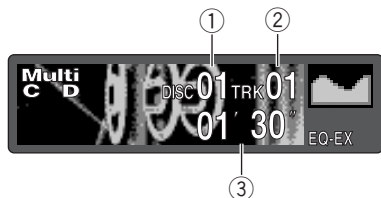

You can use this unit to control a multi-CD player, which is sold separately.

These are the basic steps necessary to play a CD with your multi-CD player. More advanced CD operation is explained starting on the next page.

① Disc number indicator

Shows the disc currently playing.

② Track number indicator

Shows the track currently playing.

③ Play time indicator

Shows the elapsed playing time of the current track.

1 Press SOURCE to select the multi-CD player.

Press **SOURCE** until you see **Multi-CD** displayed.

2 Use VOLUME to adjust the sound level.

Rotate to increase or decrease the volume.

3 Select a disc you want to listen to with the 1–6 buttons.

For discs located at 1 to 6, press the corresponding number button.

If you want to select a disc located at 7 to 12, press and hold the corresponding numbers such as **1** for disc 7, until the disc number appears in the display.

- You can also sequentially select a disc by pressing **▲/▼**.

4 To perform fast forward or reverse, press and hold ◀ or ▶.

5 To skip back or forward to another track, press ◀ or ▶.

Pressing **▶** skips to the start of the next track. Pressing **◀** once skips to the start of the current track. Pressing again will skip to the previous track.



Notes

- When the multi-CD player performs the preparatory operations, **Ready** is displayed.
- If the multi-CD player does not operate properly, an error message such as **ERROR-11** may be displayed. Refer to the multi-CD player owner's manual.
- If there are no discs in the multi-CD player magazine, **No Disc** is displayed. 

50-disc multi-CD player

Only those functions described in this manual are supported for 50-disc multi-CD players. 

Multi-CD Player

Introduction of advanced multi-CD player operation



① Function display

Shows the function status.

● Press **FUNCTION** to display the function names.

Press **FUNCTION** repeatedly to switch between the following functions:

Repeat (repeat play)—**Disc title list**—**Random** (random play)—**Scan** (scan play)—**ITS Play** (ITS play)—**Pause** (pause)—**Comp.** (compression and DBE)

- To return to the playback display, press **BAND**.



Note

If you do not operate the function within about 30 seconds, the display is automatically returned to the playback display. ■

Repeating play

There are three repeat play ranges for the multi-CD player: **MCD** (multi-CD player repeat), **TRK** (one-track repeat) and **DISC** (disc repeat).

1 Press **FUNCTION** to select **Repeat**.

Press **FUNCTION** until **Repeat** appears in the display.

2 Press **<** or **>** to select the repeat range.

Press **<** or **>** until the desired repeat range appears in the display.

- **MCD** – Repeat all discs in the multi-CD player
- **TRK** – Repeat just the current track
- **DISC** – Repeat the current disc



Notes

- If you select other discs during repeat play, the repeat play range changes to **MCD**.
- If you perform track search or fast forward/reverse during **TRK**, the repeat play range changes to **DISC**. ■

Playing tracks in a random order

Random play lets you play back tracks in a random order within the repeat range, **MCD** and **DISC**.

1 Select the repeat range.

Refer to *Repeating play* on this page.

2 Press **FUNCTION** to select **Random**.

Press **FUNCTION** until **Random** appears in the display.

3 Press **▲** to turn random play on.

Random : ON appears in the display. Tracks will play in a random order within the previously selected **MCD** or **DISC** ranges.

4 Press **▼** to turn random play off.

Random : OFF appears in the display. Tracks will continue to play in order. ■

Scanning CDs and tracks

While you are using **DISC**, the beginning of each track on the selected disc plays for about 10 seconds. When you are using **MCD**, the beginning of the first track of each disc is played for about 10 seconds.

1 Select the repeat range.

Refer to *Repeating play* on the previous page.

2 Press **FUNCTION** to select **Scan**.

Press **FUNCTION** until **Scan** appears in the display.

3 Press **▲** to turn scan play on.

Scan: ON appears in the display. The first 10 seconds of each track of the current disc (or the first track of each disc) is played.

4 When you find the desired track (or disc) press **▼** to turn scan play off.

Scan: OFF appears in the display. The track (or disc) will continue to play.

- If the display has automatically returned to the playback display, select **Scan** again by pressing **FUNCTION**.



Note

After track or disc scanning is finished, normal playback of the tracks will begin again. 

Pausing CD playback

Pause lets you temporarily stop playback of the CD.

1 Press **FUNCTION** to select **Pause**.

Press **FUNCTION** until **Pause** appears in the display.

2 Press **▲** to turn pause on.

Pause: ON appears in the display. Play of the current track pauses.

3 Press **▼** to turn pause off.

Pause: OFF appears in the display. Play will resume at the same point that you turned pause on. 

Using ITS playlists

ITS (instant track selection) lets you make a playlist of favorite tracks from those in the multi-CD player magazine. After you have added your favorite tracks to the playlist you can turn on ITS play and play just those selections.

Creating a playlist with ITS programming

You can use ITS to enter and playback up to 99 tracks per disc, up to 100 discs (with the disc title). (With multi-CD players sold before the CDX-P1250 and CDX-P650, up to 24 tracks can be stored in the playlist.)

1 Play a CD that you want to program.

Press **▲** or **▼** to select a CD.

2 Press **FUNCTION** and hold until **TITLE** appears in the display, then press **FUNCTION** to select ITS.

After **TITLE** is displayed, press **FUNCTION** repeatedly, the following functions appear in the display:

TITLE (disc title input)—**ITS** (ITS programming)

3 Select a desired track by pressing **◀** or **▶**.

Multi-CD Player

4 Press ▲ to store the currently playing track in the playlist.

ITS Input is displayed briefly and the currently playing selection is added to your playlist. The display then shows **ITS** again.

5 Press BAND to return to the playback display.



Note

After data for 100 discs has been stored in memory, data for a new disc will overwrite the oldest one.

Playback from your ITS playlist

ITS play lets you listen to the tracks that you have entered into your ITS playlist. When you turn on ITS play, tracks from your ITS playlist in the multi-CD player will begin to play.

1 Select the repeat range.

Refer to *Repeating play* on page 31.

2 Press FUNCTION to select ITS Play.

Press **FUNCTION** until **ITS Play** appears in the display.

3 Press ▲ to turn ITS play on.

ITS Play : ON appears in the display. Playback begins of those tracks from your playlist within the previously selected **MCD** or **DISC** ranges.

- If no tracks in the current range are programmed for ITS play then **ITS Empty** is displayed.

4 Press ▼ to turn ITS play off.

ITS Play : OFF appears in the display. Playback will continue in normal order from the currently playing track and CD.

Erasing a track from your ITS playlist

When you want to delete a track from your ITS playlist, you can if ITS play is on.

If ITS play is already on, skip to step 2. If ITS play is not already on, press **FUNCTION**.

1 Play a CD you want to delete a track from your ITS playlist, and turn ITS play on.

Refer to *Playback from your ITS playlist* on this page.

2 Press FUNCTION and hold until TITLE appears in the display, then press FUNCTION to select ITS.

After **TITLE** is displayed, press **FUNCTION** until **ITS** appears in the display.

3 Select a desired track by pressing ◀ or ▶.

4 Press ▼ to erase a track from your ITS playlist.

The currently playing selection is erased from your ITS playlist and playback of the next track from your ITS playlist begins.

- If there are no tracks from your playlist in the current range, **ITS Empty** is displayed and normal play resumes.

5 Press BAND to return to the playback display.

Erasing a CD from your ITS playlist

When you want to delete all tracks of a CD from your ITS playlist, you can if ITS play is off.

1 Play a CD that you want to delete.

Press ▲ or ▼ to select a CD.

2 Press FUNCTION and hold until TITLE appears in the display, then press FUNCTION to select ITS.

After **TITLE** is displayed, press **FUNCTION** until **ITS** appears in the display.

3 Press ▼ to erase all tracks on the currently playing CD from your ITS playlist.

All tracks on the currently playing CD are erased from your playlist and **ITS Clear** is displayed.

4 Press BAND to return to the playback display. 

Using disc title functions

You can input CD titles and display the title. Then you can easily search for and select a desired disc for play.

Entering disc titles

Disc title input lets you input CD titles up to 10 letters long and up to 100 disc titles (with ITS playlist) into the multi-CD player.

1 Play a CD that you want to enter the title.

Press **▲** or **▼** to select a CD.

2 Press FUNCTION and hold until TITLE appears in the display.

After **TITLE** is displayed, press **FUNCTION** repeatedly, the following functions appear in the display:

TITLE (disc title input)—**ITS** (ITS programming)

- When playing a CD **TEXT** disc on a CD **TEXT** compatible multi-CD player, you cannot switch to **TITLE**. The disc title will have already been recorded on a CD **TEXT** disc.

3 Press 1 numbered button to select the desired character type.

Press **1** numbered button repeatedly to switch between the following character type: Alphabet (upper case), numbers and symbols—Alphabet (lower case)—European letters, such as those with accents (e.g. **á, à, ä, ç**)

- You can select to input numbers and symbols by pressing **2** numbered button.

4 Press ▲ or ▼ to select a letter of the alphabet.

Each press of **▲** will display a letter of the alphabet in **A B C ... X Y Z**, numbers and symbols in **1 2 3 ... @ # <** order. Each press of **▼** will display a letter in the reverse order, such as **Z Y X ... C B A** order.



5 Press ► to move the cursor to the next character position.

When the letter you want is displayed, press **►** to move the cursor to the next position and then select the next letter. Press **◀** to move backwards in the display.

6 Move the cursor to the last position by pressing ► after entering the title.

When you press **►** one more time, the entered title is stored in memory.

7 Press BAND to return to the playback display.



Notes

- Titles remain in memory, even after the disc has been removed from the magazine, and are recalled when the disc is reinserted.

Multi-CD Player

- After data for 100 discs has been stored in memory, data for a new disc will overwrite the oldest one.

Displaying disc titles

You can display the title of any disc that has had a disc title entered.

● Press **DISPLAY**.

Press **DISPLAY** repeatedly to switch between the following settings:

Play time—**Disc Title** (disc title)—DAB information (DAB information and play time)

When you select **Disc Title**, the title of the currently playing disc is shown in the display.

- If no title has been entered for the currently playing disc, **No Title** is displayed.
- You can only switch to DAB information when a DAB tuner (GEX-P700DAB) is connected.

Selecting discs from the disc title list

Disc title list lets you see the list of disc titles that have been entered into the multi-CD player and select one of them to playback.

1 Press **FUNCTION** to select disc title list.

Press **FUNCTION** until disc title appears in the display.

2 Press **◀** or **▶** to scroll through the list of titles that have been entered.

- If no title has been entered for a disc, **No D-Title** will be displayed.

3 Press **▲** to play your favorite CD title.

That selection will begin to play.

Using CD TEXT functions

You can use these functions only with a CD TEXT compatible multi-CD player.

Some discs have certain information encoded on the disc during manufacture. These discs may contain such information as the CD title, track title, artist's name and playback time and are called CD TEXT discs. Only these specially encoded CD TEXT discs support the functions listed below.

Displaying titles on CD TEXT discs

● Press **DISPLAY**.

Press **DISPLAY** repeatedly to switch between the following settings:

Play time—**Disc Title** (disc title)

—**DiscArtist Name** (disc artist name)

—**Track Title** (track title)—**TrackArtist Name** (track artist name)—DAB information (DAB information and play time)

- If specific information has not been recorded on a CD TEXT disc, **No XXXX** will be displayed (e.g., **No T-Artist Name**).
- You can only switch to DAB information when a DAB tuner (GEX-P700DAB) is connected.

Scrolling titles in the display

This unit can display the first 16 letters only of **Disc Title**, **DiscArtist Name**, **Track Title** and **TrackArtist Name**. When the recorded information is longer than 16 letters, you can scroll the text to the left so that the rest of the title can be seen.

● Press **DISPLAY** and hold until the title begins to scroll to the left.

The rest of the title will appear in the display.

Using compression and bass emphasis

You can use these functions only with a multi-CD player that supports them.

Using COMP (compression) and DBE (dynamic bass emphasis) functions let you adjust the sound playback quality of the multi-CD player. Each of the functions have a two-step adjustment. The COMP function balances the output of louder and softer sounds at higher volumes. DBE boosts bass levels to give playback a fuller sound. Listen to each of the effects as you select through them and use the one that best enhances the playback of the track or CD that you are listening to.

1 Press FUNCTION to select Comp.

Press **FUNCTION** until **Comp.** appears in the display.

- If the multi-CD player does not support COMP/DBE, **No Comp.** is displayed when you attempt to select it.

2 Press ▲ or ▼ to select your favorite setting.

Press ▲ or ▼ repeatedly to switch between the following settings:

Comp. OFF—Comp. 1—Comp. 2—

Comp. OFF—DBE 1—DBE 2 

Audio Adjustments

Introduction of audio adjustments



① Audio display

Shows the audio adjustments status.

● Press **AUDIO** to display the audio function names.

Press **AUDIO** repeatedly to switch between the following audio functions:

Fad (balance adjustment)—**EQ** (equalizer curve adjustment)—**Bass** (bass and treble level adjustment)—**Loud** (loudness)
—**Sub-W1** (subwoofer on/off setting)/**NonFad** (non fading output on/off setting)—**Sub-W2** (subwoofer setting)/**NonFad** (non fading output setting)—**HPF** (high pass filter)—**SLA** (source level adjustment)—**ASL** (automatic sound levelizer)

- If EQ-EX function has been selected and only when EQ-EX is turned on and **CUSTOM** is selected as the equalizer curve, you can switch to **Bass**.
- When the subwoofer controller setting is only **PREOUT:FULL**, you cannot switch to **Sub-W1**. (Refer to page 46.)
- You can select the **Sub-W2** only when subwoofer output is turned on in the **Sub-W1**.
- When the subwoofer controller setting is only **PREOUT:FULL**, you can switch to the non fading output on/off setting. (Refer to page 46.)
- You can select the non fading output setting only when non fading output is turned on in the non fading output on/off setting.
- When selecting the FM tuner as the source, you cannot switch to **SLA**.

- To return to the display of each source, press **BAND**.

Note

If you do not operate the audio function within about 30 seconds, the display is automatically returned to the source display. 

Compensating for equalizer curves (EQ-EX)

The EQ-EX compensates for each equalizer curve. Furthermore, you can adjust bass and treble for each source when **CUSTOM** curve is selected.

- If SFEQ has been previously selected, press **EQ-EX** and hold to switch to EQ-EX and **EQ-EX** indicator appears in the display.

● Press **EQ-EX** to turn EQ-EX on.

EQ-EX ON appears in the display. EQ-EX is now on.

- To turn EQ-EX off, press **EQ-EX**. 

Setting the sound focus equalizer (SFEQ)

Clarifying the sound image of vocals and instruments allows the simple staging of a natural, pleasant sound environment. Even greater listening enjoyment will be obtained if seating positions are chosen carefully. **FRT1** boosts the treble on the front output and the bass on the rear output. **FRT2** boosts the treble and the bass on the front output and the bass on the rear output. (The bass boost is the same for both front and rear.) For both **FRT1** and **FRT2**, **H** setting provides a more pronounced effect than **L** setting.

Audio Adjustments

1 Press EQ-EX and hold to switch to SFEQ function.

Press **EQ-EX** and hold until **SFEQ** indicator appears in the display.

- To switch to EQ-EX function, press **EQ-EX** and hold.

2 Press EQ-EX to select the desired SFEQ setting.

Press **EQ-EX** repeatedly to switch between the following settings:

FRT1-H (front 1-high)—**FRT1-L** (front 1-low)
—**FRT2-H** (front 2-high)—**FRT2-L** (front 2-low)
—**CUSTOM** (custom)—**SFEQ OFF** (off)

3 Press ◀ or ▶ to select the desired position.

Press ◀ or ▶ until the desired position appears in the display.

LEFT (left)—**CENTER** (center)—**RIGHT** (right)

Notes

- If you adjust the bass or treble, **CUSTOM** memorizes an SFEQ setting in which the bass and treble are adjusted for personal preference.
- If you switch the SFEQ setting, the HPF function is automatically turned off. By turning the HPF function on after selecting the SFEQ setting, you can combine HPF function with SFEQ function. 

Using balance adjustment

You can select a fader/balance setting that provides an ideal listening environment in all occupied seats.

1 Press AUDIO to select Fad.

Press **AUDIO** until **Fad** appears in the display.

- If the balance setting has been previously adjusted, **Bal** will be displayed.

2 Press ▲ or ▼ to adjust front/rear speaker balance.

Each press of ▲ or ▼ moves the front/rear speaker balance towards the front or the rear.

Fad F15 – Fad R15 is displayed as the front/rear speaker balance moves from front to rear.

- **Fad F/R 0** is the proper setting when only two speakers are used.

- When the rear output setting is

REAR SP:S/W, you cannot adjust front/rear speaker balance. Refer to *Setting the rear output and subwoofer controller* on page 46.

3 Press ◀ or ▶ to adjust left/right speaker balance.

When you press ◀ or ▶, **Bal L/R 0** is displayed. Each press of ◀ or ▶ moves the left/right speaker balance towards the left or the right.

Bal L 9 – Bal R 9 is displayed as the left/right speaker balance moves from left to right. 

Using the equalizer

The equalizer lets you adjust the equalization to match car interior acoustic characteristics as desired.

Recalling equalizer curves

There are six stored equalizer curves which you can easily recall at any time. Here is a list of the equalizer curves:

Display	Equalizer curve
SUPER BASS	Super bass
POWERFUL	Powerful
NATURAL	Natural
VOCAL	Vocal
CUSTOM	Custom
FLAT	Flat

Audio Adjustments

- **CUSTOM** is an adjusted equalizer curve that you create.
- A separate **CUSTOM** curve can be created for each source. (The built-in CD player and the multi-CD player are set to the same equalizer adjustment setting automatically.) If you make adjustments, the equalizer curve settings will be memorized in **CUSTOM**.
- When **FLAT** is selected no supplement or correction is made to the sound. This is useful to check the effect of the equalizer curves by switching alternatively between **FLAT** and a set equalizer curve.

● Press EQ to select the equalizer.

Press **EQ** repeatedly to switch between the following equalizers:

SUPER BASS—POWERFUL—NATURAL—VOCAL—CUSTOM—FLAT

Adjusting equalizer curves

You can adjust the currently selected equalizer curve setting as desired. Adjusted equalizer curve settings are memorized in **CUSTOM**.

1 Press AUDIO to select EQ.

Press **AUDIO** until **EQ** appears in the display.

2 Press ◀ or ▶ to select the equalizer band to adjust.

Each press of ◀ or ▶ selects equalizer bands in the following order:

EQ LOW (low)—**EQ MID** (mid)—**EQ HIGH** (high)

3 Press ▲ or ▼ to adjust the level of the equalizer band.

Each press of ▲ or ▼ increases or decreases the level of the equalization band.

+6 — -6 is displayed as the level is increased or decreased.

- You can then select another band and adjust the level.



Note

If you make adjustments, **CUSTOM** curve is updated.

Fine adjusting equalizer curve

You can adjust the center frequency and the Q factor (curve characteristics) of each currently selected curve band (**EQ LOW/EQ MID/EQ HIGH**).

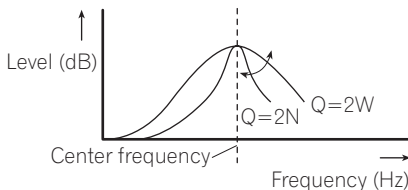

1 Press AUDIO and hold until frequency and the Q factor (e.g., F 80 Q 1W) appears in the display.

2 Press AUDIO to select the band for adjustment from among low, mid and high.

Press **AUDIO** repeatedly to switch between the following functions:

Low—Mid—High—**Bass** (bass adjustment)—**Treble** (treble adjustment)

- If EQ-EX function has been selected and only when EQ-EX is turned on and **CUSTOM** is selected as the equalizer curve, you can switch to **Bass** and **Treble**.

3 Press ◀ or ▶ to select the desired frequency.

Press ◀ or ▶ until the desired frequency appears in the display.

Low: **40—80—100—160** (Hz)

Mid: **200—500—1k—2k** (Hz)

High: **3.15k—8k—10k—12.5k** (Hz)

Audio Adjustments

4 Press ▲ or ▼ to select the desired Q factor.

Press ▲ or ▼ until the desired Q factor appears in the display.

2N—1N—1W—2W



Note

If you make adjustments, **CUSTOM** curve is updated. 

Adjusting bass and treble

You can adjust bass and treble settings.

- If EQ-EX function has been selected and only when EQ-EX is turned on and **CUSTOM** is selected as the equalizer curve, you can adjust bass and treble settings.
- If SFEQ has been set to **FRT1**, bass adjustment affects only the rear output: front output cannot be adjusted.
- If SFEQ has been set to **FRT1** or **FRT2**, treble adjustment affects only the front output: rear output cannot be adjusted.

Adjusting bass and treble level

You can adjust the bass and treble level.

1 Press AUDIO to select Bass.

Press **AUDIO** until **Bass** appears in the display.

- If the treble level has been previously adjusted, **Treble** will be displayed.

2 Press ◀ or ▶ to select bass or treble.

Press ◀ and **Bass** is displayed. Press ▶ and **Treble** is displayed.

3 Press ▲ or ▼ to adjust the level.

Each press of ▲ or ▼ increases or decreases the selected bass or treble level. **+6** – **–6** is displayed as the level is increased or decreased.

Selecting bass frequency

You can select the bass frequency for level adjustment.

1 Press AUDIO and hold until frequency and the Q factor (e.g., F 80 Q 1W) appears in the display.

2 Press AUDIO to select Bass.

Press **AUDIO** until **Bass** appears in the display.

3 Press ◀ or ▶ to select the desired frequency.

Press ◀ or ▶ until the desired frequency appears in the display.

40—63—100—160 (Hz)

Selecting treble frequency

You can select the treble frequency for level adjustment.

1 Press AUDIO and hold until frequency and the Q factor (e.g., F 80 Q 1W) appears in the display.

2 Press AUDIO to select Treble.

Press **AUDIO** until **Treble** appears in the display.

3 Press ◀ or ▶ to select the desired frequency.

Press ◀ or ▶ until the desired frequency appears in the display.

2.5k—4k—6.3k—10k (Hz) 

Audio Adjustments

Adjusting loudness

Loudness compensates for deficiencies in the low- and high-sound ranges at low volume.

1 Press **AUDIO** to select **Loud**.

Press **AUDIO** until **Loud** appears in the display.

2 Press **▲** to turn loudness on.

Loudness level (e.g., **Loud MID**) appears in the display.

3 Press **◀** or **▶** to select a desired level.

Each press of **◀** or **▶** selects level in the following order:

LOW (low)—**MID** (mid)—**HIGH** (high)

4 Press **▼** to turn loudness off.

Loud OFF appears in the display. 

Using subwoofer output

This unit is equipped with a subwoofer output which can be turned on or off.

1 Press **AUDIO** to select **Sub-W1**.

Press **AUDIO** until **Sub-W1** appears in the display.

- When the subwoofer controller setting is **PREOUT:FULL**, you cannot select **Sub-W1**.

2 Press **▲** to turn subwoofer output on.

Sub-W1 Normal appears in the display. Subwoofer output is now on.

- To turn subwoofer output off, press **▼**.

3 Press **◀** or **▶** to select the phase of subwoofer output.

Press **◀** to select reverse phase and **Rev.** appears in the display. Press **▶** to select normal phase and **Normal** appears in the display.

Adjusting subwoofer settings

When the subwoofer output is on, you can adjust the cut-off frequency and the output level of the subwoofer.

1 Press **AUDIO** to select **Sub-W2**.

Press **AUDIO** until **Sub-W2** appears in the display.

- When the subwoofer output is on, you can select **Sub-W2**.

2 Press **◀** or **▶** to select cut-off frequency.

Each press of **◀** or **▶** selects cut-off frequencies in the following order:

50—80—125 (Hz)

Only frequencies lower than those in the selected range are output from the subwoofer.

3 Press **▲** or **▼** to adjust the output level of the subwoofer.

Each press of **▲** or **▼** increases or decreases the level of the subwoofer. **+6 – -6** is displayed as the level is increased or decreased. 

Using non fading output

When the non fading output setting is on, the audio signal does not pass through this unit's low pass filter (for the subwoofer), but is output through the RCA output.

1 Press **AUDIO** to select non fading output on/off setting.

Press **AUDIO** until **NonFad ON** appears in the display.

- When the subwoofer controller setting is only **PREOUT:FULL**, you can switch to the non fading output on/off setting. (Refer to page 46.)

2 Press **▲** to turn non fading output on.

NonFad ON appears in the display. Non fading output is now on.

- To turn non fading output off, press **▼**.

Adjusting non fading output level

When the non fading output is on, you can adjust the level of non fading output.

1 Press AUDIO to select non fading output setting.

Press **AUDIO** until **NonFad 0** appears in the display.

2 Press ▲ or ▼ to adjust the output level of the non fading.

Each press of ▲ or ▼ increases or decreases the level of the non fading. **+6 – -6** is displayed as the level is increased or decreased. 

Using the high pass filter

When you do not want low sounds from the subwoofer output frequency range to play from the front or rear speakers, turn the HPF (high pass filter) on. Only frequencies higher than those in the selected range are output from the front or rear speakers.

1 Press AUDIO to select HPF.

Press **AUDIO** until **HPF** appears in the display.

2 Press ▲ to turn high pass filter on.

HPF 80 Hz appears in the display. High pass filter is now on.

- To turn high pass filter off, press ▼.

3 Press ◀ or ▶ to select cut-off frequency.

Each press of ◀ or ▶ selects cut-off frequencies in the following order:

50—80—125 (Hz)

Only frequencies higher than those in the selected range are output from the front or rear speakers.



Note

If you switch the SFEQ setting, the HPF function is automatically turned off. By turning the HPF function on after selecting the SFEQ setting, you can combine HPF function with SFEQ function. 

Adjusting source levels

SLA (source level adjustment) lets you adjust the volume level of each source to prevent radical changes in volume when switching between sources.

- Settings are based on the volume level of the FM tuner, which remains unchanged.

1 Compare the FM tuner volume level with the level of the source you wish to adjust.

2 Press AUDIO to select SLA.

Press **AUDIO** until **SLA** appears in the display.

3 Press ▲ or ▼ to adjust the source volume.

Each press of ▲ or ▼ increases or decreases the source volume.

SLA +4 – SLA -4 is displayed as the source volume is increased or decreased.



Notes

- Since the FM tuner volume is the control, it is not possible to apply source level adjustments to the FM tuner.
- The MW/LW tuner volume level can also be adjusted with source level adjustments.
- The built-in CD player and the multi-CD player are set to the same source level adjustment volume automatically.
- External unit 1 and external unit 2 are set to the same source level adjustment volume automatically. 

Audio Adjustments

Using automatic sound levelizer

During driving, noise in the car changes according to the driving speed and road conditions. The automatic sound levelizer (ASL) monitors such varying noise and automatically increases the volume level, if this noise becomes greater. The sensitivity (variation of volume level to noise level) of ASL can be set to one of five levels.

1 Press **AUDIO** to select **ASL**.

Press **AUDIO** until **ASL** appears in the display.

2 Press **▲** to turn **ASL** on.

ASL MID appears in the display.

- To turn ASL off, press **▼**.

3 Press **◀** or **▶** to select the desired **ASL** level.

Each press of **◀** or **▶** selects ASL level in the following order:

LOW (low)—**MID-L** (mid-low)—**MID** (mid)
—**MID-H** (mid-high)—**HIGH** (high)

Adjusting initial settings

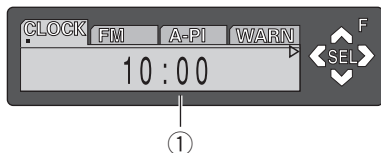

Initial settings lets you perform initial set up of different settings for this unit.

① Function display

Shows the function status.

1 Press SOURCE and hold until the unit turns off.

2 Press FUNCTION and hold until the clock appears in the display.

3 Press FUNCTION to select one of the initial settings.

Press **FUNCTION** repeatedly to switch between the following settings:

Clock—**FM Step** (FM tuning step)—**Auto PI** (auto PI seek)—**Warning** (warning tone)—**AUX** (auxiliary input)—**Dimmer** (dimmer)—**Brightness** (brightness)—**ILLUMI** (illumination color)—**REAR SP** (rear output and subwoofer controller)—**Hands-Free** (handsfree telephoning)—**Telephone** (telephone muting/attenuation)/**TELstandby** (telephone standby)—**Motion** (motion screen)

Use the following instructions to operate each particular setting.

- To cancel initial settings, press **BAND**.
- You can also cancel initial settings by holding down **FUNCTION** until the unit turns off.

Setting the clock

Use these instructions to set the clock.

1 Press FUNCTION to select clock.

Press **FUNCTION** repeatedly until clock appears in the display.

2 Press ◀ or ▶ to select the segment of the clock display you wish to set.

Pressing ◀ or ▶ will select one segment of the clock display:

Hour—Minute

As you select segments of the clock display the segment selected will blink.



3 Press ▲ or ▼ to set the clock.

Pressing ▲ will increase the selected hour or minute. Pressing ▼ will decrease the selected hour or minute.

Setting the FM tuning step

Normally the FM tuning step employed by seek tuning is 50 kHz. When AF or TA is on, the tuning step automatically changes to 100 kHz. It may be preferable to set the tuning step to 50 kHz when AF is on.

1 Press FUNCTION to select FM Step.

Press **FUNCTION** repeatedly until **FM Step** appears in the display.

2 Press ◀ or ▶ to select the FM tuning step.

Pressing ◀ or ▶ will switch the FM tuning step between 50 kHz and 100 kHz while AF or TA is on. The selected FM tuning step will appear in the display.

Initial Settings



Note

The tuning step remains at 50 kHz during manual tuning.

Switching Auto PI Seek

The unit can automatically search for a different station with the same programming, even during preset recall.

1 Press FUNCTION to select Auto PI.

Press **FUNCTION** repeatedly until **Auto PI** appears in the display.

2 Press ▲ or ▼ to turn Auto PI on or off.

Pressing ▲ or ▼ will turn **Auto PI** on or off and that status will be displayed (e.g., **Auto PI: ON**).

Switching the warning tone

If the front panel is not detached from the head unit within five seconds of turning off the ignition, a warning tone will sound. You can turn off the warning tone.

1 Press FUNCTION to select Warning.

Press **FUNCTION** repeatedly until **Warning** appears in the display.

2 Press ▲ or ▼ to turn Warning on or off.

Pressing ▲ or ▼ will turn **Warning** on or off and that status will be displayed (e.g., **Warning: ON**).

Switching the auxiliary setting

It is possible to use auxiliary equipment with this unit. Activate the auxiliary setting when

using auxiliary equipment connected to this unit.

1 Press FUNCTION to select AUX.

Press **FUNCTION** repeatedly until **AUX** appears in the display.

2 Press ▲ or ▼ to turn AUX on or off.

Pressing ▲ or ▼ will turn **AUX** on or off and that status will be displayed (e.g.,

AUX: ON).

Switching the dimmer setting

To prevent the display from being too bright at night, the display is automatically dimmed when the car's headlights are turned on. You can switch dimmer on or off.

1 Press FUNCTION to select Dimmer.

Press **FUNCTION** repeatedly until **Dimmer** appears in the display.

2 Press ▲ or ▼ to turn Dimmer on or off.

Pressing ▲ or ▼ will turn **Dimmer** on or off and that status will be displayed (e.g.,

Dimmer: ON).

Adjusting the brightness

You can adjust the display brightness. Initially this mode is set to 12.

1 Press FUNCTION to select Brightness.

Press **FUNCTION** repeatedly until **Brightness** appears in the display.

2 Press ◀ or ▶ to adjust the brightness level.

Each press of ◀ or ▶ increases or decreases the brightness level. **0 – 15** is displayed as the level is increased or decreased. 

Selecting the illumination color

This unit is equipped with two illumination colors, green and red. You can select the desired illumination color.

1 Press FUNCTION to select ILLUMI.

Press **FUNCTION** repeatedly until **ILLUMI** appears in the display.

2 Press ◀ or ▶ to select the desired illumination color.

Pressing ◀ or ▶ will switch **ILLUMI** between red or green and that status will be displayed (e.g., **ILLUMI:GRN**) 

Setting the rear output and subwoofer controller

This unit's rear output (rear speaker leads output and RCA rear output) can be used for full-range speaker (**REAR SP:FULL**) or subwoofer (**REAR SP:S/W**) connection. If you switch the rear output setting to the **REAR SP:S/W**, you can connect a rear speaker lead directly to a subwoofer without using an auxiliary amp. Initially, the unit is set for rear full-range speaker connection (**REAR SP:FULL**). When rear output are connected to full range speakers (when **REAR SP:FULL** is selected), you can connect the RCA subwoofer output to a subwoofer. In this case, you can select whether to use the subwoofer controller's (low pass filter,

phase) built-in **PREOUT:S/W** or the auxiliary **PREOUT:FULL**.

1 Press FUNCTION to select REAR SP.

Press **FUNCTION** repeatedly until **REAR SP** appears in the display.

2 Press ▲ or ▼ to switch the rear output setting.

Pressing ▲ or ▼ will switch between **REAR SP:FULL** (full-range speaker) and **REAR SP:S/W** (subwoofer) and that status will be displayed.

- When no subwoofer is connected to the rear output, select **REAR SP:FULL**.
- When a subwoofer is connected to the rear output, set for subwoofer **REAR SP:S/W**.
- When the rear output setting is **REAR SP:S/W**, you cannot change the subwoofer controller.

3 Press ◀ or ▶ to switch the subwoofer output or non fading output (full-range RCA output).

Pressing ◀ or ▶ will switch between **PREOUT:S/W** and **PREOUT:FULL** and that status will be displayed.



Notes

- Even if you change this setting, there is no output unless you turn the non fading output (refer to *Using non fading output* on page 41) or subwoofer output (refer to *Using subwoofer output* on page 41) in the audio menu on.
- If you change the subwoofer controller, subwoofer output and non fading output in the audio menu return to the factory settings.
- Both rear speaker leads output and RCA rear output are switched simultaneously in this setting. 

Initial Settings

Switching the handsfree telephoning

You can turn the handsfree telephoning on or off in accordance with the connection of the cellular telephone you use. When using the handsfree telephone unit (sold separately), select **Hands-Free: ON**.

1 Press FUNCTION to select Hands-Free.

Press **FUNCTION** repeatedly until **Hands-Free** appears in the display.

2 Press ▲ or ▼ to turn Hands-Free on or off.

Pressing ▲ or ▼ will turn **Hands-Free** on or off and that status will be displayed (e.g., **Hands-Free: ON**). 

Switching the telephone muting/attenuation

Sound from this system is muted or attenuated automatically when a call is made or received using a cellular telephone connected to this unit.

- When the handsfree telephoning is **Hands-Free:OFF**, you can operate this function.

1 Press FUNCTION to select Telephone.

Press **FUNCTION** repeatedly until **Telephone** appears in the display.

2 Press ◀ or ▶ to switch the telephone muting/attenuation.

Pressing ◀ or ▶ will switch between **Telephone :ATT** (attenuation) and **Telephone :MUTE** (muting) and that status will be displayed. 

Switching the telephone standby

If you want to use the handsfree telephone unit without playing other sources of this unit, activate the telephone standby mode.

- When the handsfree telephoning is **Hands-Free: ON**, you can operate this function.

1 Press FUNCTION to select TELstandby.

Press **FUNCTION** repeatedly until **TELstandby** appears in the display.

2 Press ▲ or ▼ to turn TELstandby on or off.

Pressing ▲ or ▼ will turn **TELstandby** on or off and that status will be displayed (e.g., **TELstandby: ON**). 

Switching the motion screen

You can turn on or off the moving source icon display. When off is selected, the moving source icon disappears after opening screen is displayed.

1 Press FUNCTION to select Motion.

Press **FUNCTION** repeatedly until **Motion** appears in the display.

2 Press ▲ or ▼ to turn Motion on or off.

Pressing ▲ or ▼ will turn **Motion** on or off and that status will be displayed (e.g., **Motion : ON**). 

Using the operation mode 2

Switching to operation mode 2 enables you to operate the basic functions for each source easily.

- Every function for each source may not be able to be operated with operation mode 2. Switch the operation mode to 1 if you want to operate the function that does not correspond to the operation mode 2.

1 Press ENTERTAINMENT and hold to switch to operation mode 2.

Press **ENTERTAINMENT** and hold until **Operation Mode 2** appears in the display. Depending on the source that you have selected, **TEXT**, **AUDIO**, **DISPLAY** and **FUNCTION** buttons change to the assigned function.

- To switch to operation mode 1, press **ENTERTAINMENT** and hold until **Operation Mode 1** appears in the display.

2 Press TEXT, AUDIO, DISPLAY or FUNCTION.

You can operate the function of the button you have pressed.

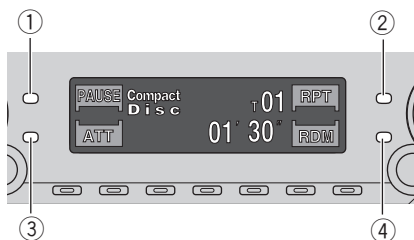

- 1 **TEXT** button
- 2 **AUDIO** button
- 3 **DISPLAY** button
- 4 **FUNCTION** button

Tuner

Button	Operation
TEXT	Press to turn radio text function on or off.
AUDIO	Press to turn AF on or off.
DISPLAY	Press to quickly lower the volume level, by about 90%. Press once more to return to the original volume level.
FUNCTION	Press and hold to turn BSM on. Press to turn BSM off.

Built-in CD player

Button	Operation
TEXT	Press to turn pause on or off.
AUDIO	Press to turn Repeat on or off.
DISPLAY	Press to quickly lower the volume level, by about 90%. Press once more to return to the original volume level.
FUNCTION	Press to turn Random on or off.

MP3/WMA and Multi-CD player

Button	Operation
TEXT	Press to turn pause on or off.
AUDIO	Press to select the repeat range.
DISPLAY	Press to quickly lower the volume level, by about 90%. Press once more to return to the original volume level.
FUNCTION	Press to turn Random on or off.

DAB

Button	Operation
TEXT	Press to turn dynamic label function on or off.
AUDIO	Press to turn Weather on or off.

Other Functions

Button	Operation
DISPLAY	Press to quickly lower the volume level, by about 90%. Press once more to return to the original volume level.
FUNCTION	Press to turn Announce on or off.

Television

Button	Operation
TEXT	Press to turn loudness on or off.
AUDIO	Press and hold to turn best stations sequential memory on. Press to turn best stations sequential memory off.
DISPLAY	Press to quickly lower the volume level, by about 90%. Press once more to return to the original volume level.
FUNCTION	No function.

DVD player and Muti-DVD player

Button	Operation
TEXT	Press to turn pause on or off.
AUDIO	Press to select the repeat range.
DISPLAY	Press to quickly lower the volume level, by about 90%. Press once more to return to the original volume level.
FUNCTION	No function.



Using the AUX source

An IP-BUS-RCA Interconnector such as the CD-RB20/CD-RB10 (sold separately) lets you connect this unit to auxiliary equipment featuring RCA output. For more details, refer to the IP-BUS-RCA Interconnector owner's manual.

Selecting AUX as the source

- Press **SOURCE** to select **AUX** as the source.

Press **SOURCE** until **AUX** appears in the display.

- If the auxiliary setting is not turned on, **AUX** cannot be selected. For more details, see *Switching the auxiliary setting* on page 45.

Setting the AUX title

The title displayed for the **AUX** source can be changed.

- 1 After you have selected **AUX** as the source, press **FUNCTION** and hold until **TITLE** appears in the display.

- 2 Press 1 numbered button to select the desired character type.

Press 1 numbered button repeatedly to switch between the following character type:

Alphabet (upper case), numbers and symbols —Alphabet (lower case)—European letters, such as those with accents (e.g. **á, à, â, ç**)

- You can select to input numbers and symbols by pressing 2 numbered button.

- 3 Press **▲** or **▼** to select a letter of the alphabet.

Each press of **▲** will display a letter of the alphabet in **A B C ... X Y Z**, numbers and symbols in **1 2 3 ... @ # <** order. Each press of **▼** will display a letter in the reverse order, such as **Z Y X ... C B A** order.



4 Press ► to move the cursor to the next character position.

When the letter you want is displayed, press ► to move the cursor to the next position and then select the next letter. Press ◀ to move backwards in the display.

5 Move the cursor to the last position by pressing ► after entering the title.

When you press ► one more time, the entered title is stored in memory.

6 Press BAND to return to the playback display. ◻

Using the telephone muting/attenuation and handsfree telephoning function

Telephone muting/attenuation function

Sound from this system is muted or attenuated automatically when a call is made or received using a cellular telephone connected to this unit. When **Hands-Free:OFF** in the handsfree telephoning setting is selected in the initial settings, the telephone muting/attenuation setting is activated. (Refer to page 47.)

- The sound is turned off, **MUTE** or **ATT** is displayed and no audio adjustment is possible.
- Operation returns to normal when the phone connection is ended.

Handsfree telephoning function

When a call is received or made using a handsfree telephone unit, sound from this system is muted automatically and the voice of the person you talk to come from the speakers. When **Hands-Free: ON** in the handsfree tele-

phoning setting is selected in the initial settings, handsfree telephoning setting is activated. (Refer to page 47.)

- When a call is made or received, no source change is possible.
- When a call is made or received, only two adjustments (volume and fader/balance) are possible.
- Operation returns to normal when the phone connection is ended.
- Telephone standby can be selected as a source when **TELstandby: ON** in the telephone standby setting is selected in the initial settings. (Refer to page 47.) ◻

Using different entertainment displays

You can enjoy entertainment displays while listening to each sound source.

- When the operation mode 2 is selected, this function is not available.

● Press ENTERTAINMENT.

Each time you press **ENTERTAINMENT** the display changes in the following order: Source icon display—Source icon display and level indicator—Back ground visual 1—Back ground visual 2—Back ground visual 3—Back ground visual 4—Back ground picture 1—Back ground picture 2—Back ground picture 3—Level indicator 1—Level indicator 2—Level indicator 3—Movie screen 1—Movie screen 2—Movie screen 3—Still picture 1—Still picture 2—Entertainment clock ◻

Rewriting the entertainment displays

You can rewrite the entertainment display. Please create or download the data using your

Other Functions

PC, and record it on CD-R. For details, please visit <http://www.pioneer.co.jp/car/pclink2/>.

Important

Once the rewriting process has started, do not open the front panel or turn the ignition off, until it completes.

1 Press OPEN to open the front panel.

2 Insert the disc containing the rewritten data into the CD loading slot.

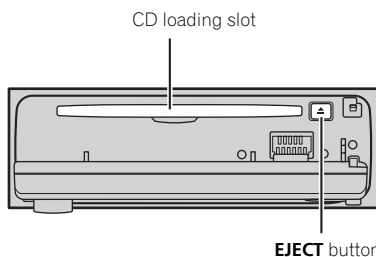

▪ To avoid a malfunction, make sure that no metal object comes into contact with the terminals when the front panel is open.

3 Close the front panel.

4 Press SOURCE and hold until the unit turns off.

5 Press and hold ENTERTAINMENT and 6 numbered button until the unit goes into download mode.

DOWNLOAD READY appears in the display, and then data rewriting will start automatically. **NOW LOADING** is displayed during rewriting.

6 After FINISHED is displayed, press OPEN to open the front panel.

7 Press EJECT to eject the disc.

Download mode is exited and unit turns off.

Notes

- Do not insert anything other than a CD into the CD loading slot.
- It can take several minutes to complete this operation.
- During download mode, buttons other than **OPEN** and **EJECT** are inactive.
- During download mode, even if you had set illumination color to red, it becomes green. (Refer to page 46.)
- To cancel download mode, press **EJECT**.
- If the rewriting process does not operate properly, an error message such as **CD ERROR** may be displayed. Refer to *Understanding rewriting the entertainment displays error messages* on page 55. 

Introduction of DAB operation

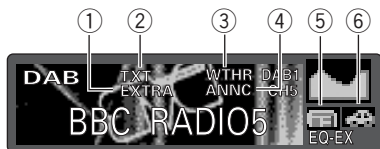

You can use this unit to control a DAB tuner (GEX-P700DAB), which is sold separately.

For details concerning operation, refer to the DAB tuner's operation manuals (this unit is a head unit group 1 unit). This section provides information on DAB operations with this unit which differs from that described in the DAB tuner's operation manual.

① EXTRA (XTR) indicator

Shows that the currently received service has a secondary service component.

② TXT indicator

Shows that the currently received service has a dynamic label.

③ WTHR indicator

Shows when area weather flash is received.

④ ANNC indicator

Shows when announce is received.

⑤ News indicator

Shows when news announcement is received.

⑥ Traffic indicator

Shows when traffic announcement is received.

Operation

You can use the following functions with this unit. (Reference pages are in this manual.)

- Available PTY function (Refer to the next page.)
- Using dynamic label (Refer to the next page.)

Also, operation of the following two functions with this unit differs. (Reference pages are in the hide-away DAB tuner's operation manual.)

- Changing the Label (Refer to page 13.)
- Operating Announcements with Function Menu (Refer to page 19.)

This unit does not have the following three functions. (Reference pages are in the hide-away DAB tuner's operation manual.)

- Service List Function (Refer to page 15.)
- Language Filter Function (Refer to page 15.)
- Using the PGM button (Refer to page 26.)

Changing the label

Each press of **DISPLAY** changes the display in the following order:

Service label—SC label (Service component label)—DAB text (dynamic label)—Ensemble label—PTY (PTY label)



Note

With a service component that has no service component label or dynamic label, switching to service component label and dynamic label is not possible.

Operating announcements with the function menu

When operating with the ◀ or ▶ at step 2, indications are displayed in the following order:

Weather (Area weather flash)—**Announce** (Announce)

Other Functions

Notes

- Press **TA** and hold to turn on **News**. To turn off **News**, press **TA** and hold.
- When **Announce** is on, Warning/service, Event announcement, Special event, Finance, Sports and Information are also turned on.

Available PTY function

You can select the desired PTY from among the PTY that can be received. DAB PTY functions are slightly different from RDS PTY functions. Do not confuse DAB PTY functions and RDS PTY functions.

Searching the PTY

- 1 Press **FUNCTION** to select program type selection (PTY).
- 2 Press **◀** or **▶** to select a program type.
- 3 Press **▲** to begin the search.

Note

The PTY method displayed is narrow. The wide method cannot be selected when using DAB as source.

Using dynamic label

Dynamic label provides character information concerning the service component you're currently listening to. You can scroll the displayed information.

Notes

- The tuner automatically memorizes the three latest dynamic label received, replacing text from the least recent reception with new text when it is received.

- You can store data from up to six dynamic label transmissions in buttons **1-6**.

Displaying dynamic label

1 Press **TEXT** to display dynamic label.

Dynamic label for the currently broadcasting station is displayed.

- You can cancel dynamic label display by pressing **TEXT** or **BAND**.
- When no dynamic label is currently being received, **No Text** is displayed.

2 Press **◀** or **▶** to recall the three most recent dynamic label.

Pressing **◀** or **▶** switches between the current and the three dynamic label data displays.

- If there is no dynamic label data in memory the display will not change.

3 Press **▼** to scroll the dynamic label.

- When viewing dynamic label, do not operate until you have parked your car safely.
- If you press **▲**, you return to the first line.
- If you select the dynamic label mode again after having canceled it, the information may switch to the latest available.

Storing and recalling dynamic label

You can store data from up to six dynamic label transmissions at buttons **1-6**.

1 Display the dynamic label you want to store in memory.

Refer to *Displaying dynamic label* on this page.

2 Press any of **1-6** and hold to store the selected dynamic label.

The memory number will display and the selected dynamic label has been stored in memory.

The next time you press the same **1-6** button in the dynamic label display the stored text is recalled from memory. 

Introduction of DVD operation

You can use this unit with a separately sold DVD player or multi-DVD player.

For details concerning operation, refer to the DVD player's or multi-DVD player's operation manuals. This section provides information on DVD operations with this unit which differs from that described in the DVD player's or multi-DVD player's operation manual.

Operation

You can use the following function with this unit. (Reference page is in this manual.)

- *Using ITS playlist and disc title functions* (Refer to this page.)

Also, operation of the following function with this unit differs. (Reference page is in this manual.)

- *Function menu switching* (Refer to this page.)

Function menu switching

- **During DVD playback, press FUNCTION to display the function names.**

Press **FUNCTION** repeatedly to switch between the following functions:

Repeat (repeat play)—**Pause** (pause)

- **During Video CD playback, press FUNCTION to display the function names.**

Press **FUNCTION** repeatedly to switch between the following functions:

Repeat (repeat play)—**Pause** (pause)

- **During CD playback, press FUNCTION to display the function names.**

Press **FUNCTION** repeatedly to switch between the following functions:

Repeat (repeat play)—**Random** (random play)
—**Scan** (scan play)—**ITS Play** (ITS play)
—**Pause** (pause)



Notes

- When using this unit with multi-DVD player, you can switch to **ITS Play**.
- Repeat play function is different depending on the disc types.
 - During DVD playback, press ◀ or ▶ to select the repeat range.
 - During Video CD or CD playback, press ▲ or ▼ to turn repeat play on or off.

Using ITS playlist and disc title functions

During CD playback when using this unit with multi-DVD player, you can use these functions. Operation is same as multi-CD player. Please refer to multi-CD player section. □

Additional Information

Understanding built-in CD player error messages

When problems occur during CD play an error message may appear on the display. If an error message appears on the display refer to the table below to see what the problem is and the suggested method of correcting the problem. If the error cannot be corrected, contact your dealer or your nearest Pioneer Service Center.

Message	Cause	Action
ERROR-11, 12, 17, 30	Dirty disc	Clean disc.
ERROR-11, 12, 17, 30	Scratched disc	Replace disc.
ERROR-10, 11, 12, 17, 30, A0	Electrical or mechanical	Turn the ignition ON and OFF, or switch to a different source, then back to the CD player.
ERROR-22, 23	The CD format cannot be played back	Replace disc.
ERROR-44	All tracks are skip tracks	Replace disc.

Understanding rewriting the entertainment displays error messages

When problems occur during rewriting the entertainment displays an error message may appear on the display. If an error message appears on the display refer to the table below to see what the problem is and the suggested method of correcting the problem. If the error cannot be corrected, contact your dealer or your nearest Pioneer Service Center.

Message	Cause	Action
CD ERROR	CD player error	Press EJECT and check the disc.
CD ERROR A0	Electrical error	Turn the ignition ON and OFF.
DISC ERROR	The disc does not contain the necessary data	Press EJECT and replace the disc.
DOWNLOAD ERROR, TRANSMIT ERROR	Writing error	Press EJECT and retry the rewriting.

CD player and care

- Use only CDs that have either of the two Compact Disc Digital Audio marks as shown below.



- Use only normal, round CDs. If you insert irregular, non-round, shaped CDs they may jam in the CD player or not play properly.

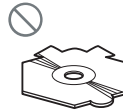

- Check all CDs for cracks, scratches or warped discs before playing. CDs that have cracks, scratches or are warped may not play properly. Do not use such discs.
- Avoid touching the recorded (non-printed side) surface when handling the disc.
- Store discs in their cases when not in use.
- Keep discs out of direct sunlight and do not expose the discs to high temperatures.
- Do not attach labels, write on or apply chemicals to the surface of the discs.

Additional Information

- To clean dirt from a CD, wipe the disc with a soft cloth outward from the center of the disc.



- If the heater is used in cold weather, moisture may form on components inside the CD player. Condensation may cause the CD player to not operate properly. If you think that condensation is a problem turn off the CD player for an hour or so to allow the CD player to dry out and wipe any damp discs with a soft cloth to remove the moisture.
- Road shocks may interrupt CD playback. ▣

CD-R/CD-RW discs

- When CD-R/CD-RW discs are used, playback is possible only for discs which have been finalized.
- It may not be possible to play back CD-R/CD-RW discs recorded on a music CD recorder or a personal computer because of disc characteristics, scratches or dirt on the disc, or dirt, condensation, etc. on the lens of this unit.
- Playback of discs recorded on a personal computer may not be possible depending on the application settings and the environment. Please record with the correct format. (For details, contact the manufacturer of the application.)
- Playback of CD-R/CD-RW discs may become impossible in case of direct exposure to sunlight, high temperatures, or the storage conditions in the car.
- Titles and other text information recorded on a CD-R/CD-RW disc may not be displayed by this unit (in the case of audio data (CD-DA)).
- This unit conforms to the track skip function of the CD-R/CD-RW disc. The tracks containing the track skip information are skipped automatically (in case of audio data (CD-DA)).
- If you insert a CD-RW disc into this unit, time to playback will be longer than when you insert a conventional CD or CD-R disc.
- Read the precautions with CD-R/CD-RW discs before using them. ▣

MP3 and WMA files

- MP3 is short for MPEG Audio Layer 3 and refers to an audio compression technology standard.
- WMA is short for Windows Media™ Audio and refers to an audio compression technology that is developed by Microsoft Corporation. WMA data can be encoded by using Windows Media Player version 7, 7.1 or Windows Media Player for Windows XP.
- With some applications used to encode WMA files, this unit may not operate correctly.
- With some applications used to encode WMA files, album names and other text information may not be correctly displayed.
- This unit allows playback of MP3/WMA files on CD-ROM, CD-R and CD-RW discs. Disc recordings compatible with level 1 and level 2 of ISO9660 and with the Romeo and Joliet file system can be played back.
- It is possible to play back multi-session compatible recorded discs.
- MP3/WMA files are not compatible with packet write data transfer.
- The max. number of characters which can be displayed for a file name, including the extension (.mp3 or .wma), is 32 characters from the first character.

Additional Information

- The max. number of characters which can be displayed for a folder name is 32 characters.
- In case of files recorded according to the Romeo and Joliet file system, only the first 32 characters can be displayed.
- When playing discs with MP3/WMA files and audio data (CD-DA) such as CD-EXTRA and MIXED-MODE CDs, both types can be played only by switching mode between MP3/WMA and CD-DA.
- The folder selection sequence for playback and other operations becomes the writing sequence used by the writing software. For this reason, the expected sequence at the time of playback may not coincide with the actual playback sequence. However, there also is some writing software which permits setting of the playback order.



Important

- When naming an MP3 or a WMA file, add the corresponding filename extension (.mp3 or .wma).
- This unit plays back files with the filename extension (.mp3 or .wma) as an MP3 or a WMA file. To prevent noise and malfunctions, do not use these extensions for files other than MP3 or WMA files.

MP3 additional information

- Files are compatible with the ID3 Tag Ver. 1.0 and Ver. 1.1 formats for display of album (disc title), track (track title) and artist (track artist).
- Only when MP3 files of 32, 44.1 and 48 kHz frequencies are played back, the emphasis function is valid. (16, 22.05, 24, 32, 44.1, 48 kHz sampling frequencies can be played back.)
- There is no m3u playlist compatibility.

- There is no compatibility with the MP3i (MP3 interactive) or mp3 PRO format.
- The sound quality of MP3 files generally becomes better with increasing bit rate. This unit can play recordings with bit rates from 8 kbps to 320 kbps, but in order to be able to enjoy a certain sound quality, it is recommended to use only discs recorded with a bit rate of at least 128 kbps.

WMA additional information

- Only when WMA files of 32, 44.1 and 48 kHz frequencies are played back.
- The sound quality of WMA files generally becomes better with increasing bit rate. This unit can play recordings with bit rates from 48 kbps to 192 kbps, but in order to be able to enjoy a certain sound quality, it is recommended to use discs recorded with a higher bit rate. 

About folders and MP3/WMA files

- An outline of a CD-ROM with MP3/WMA files on it is shown below. Subfolders are shown as folders in the folder currently selected.

Additional Information

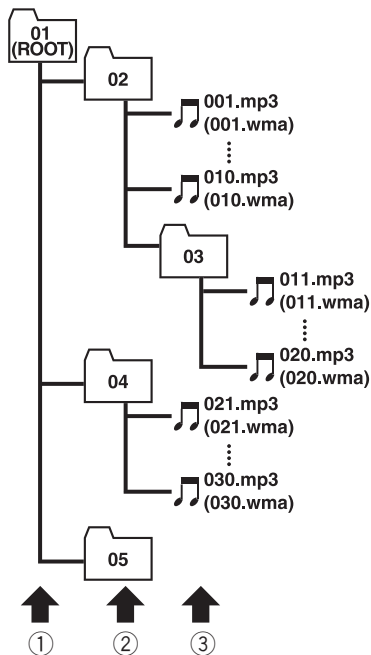

① **First level**

② **Second level**

③ **Third level**

Notes

- This unit assigns folder numbers. The user can not assign folder numbers.
- It is not possible to check folders that do not include MP3/WMA files. (These folders will be skipped without displaying the folder number.)
- MP3/WMA files in up to 8 tiers of folders can be played back. However, there is a delay in the start of playback on discs with numerous tiers. For this reason we recommend creating discs with no more than 2 tiers.
- It is possible to play back up to 253 items from folder on one disc.

Additional Information

Terms

Bit rate

This expresses data volume per second, or bps units (bits per second). The higher the rate, the more information is available to reproduce the sound. Using the same encoding method (such as MP3), the higher the rate, the better the sound.

ID3 tag

This is a method of embedding track-related information in a MP3 file. This embedded information can include the track title, the artist's name, the album title, the music genre, the year of production, comments and other data. The contents can be freely edited using software with ID3 Tag editing functions. Although the tags are restricted to the number of characters, the information can be viewed when the track is played back.

ISO9660 format

This is the international standard for the format logic of CD-ROM folders and files. For the ISO9660 format, there are regulations for the following two levels.

Level 1:

The file name is in 8.3 format (the name consists of up to 8 characters, half-byte English capital letters and half-byte numerals and the “_” sign, with a file-extension of three characters.)

Level 2:

The file name can have up to 31 characters (including the separation mark “.” and a file extension). Each folder contains less than 8 hierarchies.

Extended formats

Joliet:

File names can have up to 64 characters.

Romeo:

File names can have up to 128 characters.

m3u

Playlists created using the “WINAMP” software have a playlist file extension (.m3u).

MP3

MP3 is short for MPEG Audio Layer 3. It is an audio compression standard set by a working group (MPEG) of the ISO (International Standards Organization). MP3 is able to compress audio data to about 1/10th the level of a conventional disc.

Multi-session

Multi-session is a recording method that allows additional data to be recorded later. When recording data on a CD-ROM, CD-R or CD-RW, etc., all data from beginning to end is treated as a single unit or session. Multi-session is a method of recording more than 2 sessions in one disc.

Packet write

This is a general term for a method of writing on CD-R, etc. at the time required for a file, just as is done with files on floppy or hard discs.

VBR

VBR is short for variable bit rate. Generally speaking CBR (constant bit rate) is more widely used. But to flexibly adjust the bit rate according to the needs of audio compression, it is possible to achieve compression priorities sound quality.

WMA

WMA is short for Windows Media™ Audio and refers to an audio compression technology that is developed by Microsoft Corporation. WMA data can be encoded by using Windows Media Player version 7, 7.1 or Windows Media Player for Windows XP. Microsoft, Windows Media, and the Windows logo are trademarks, or registered trademarks of Microsoft Corporation in the United States and/or other countries. ▣

Additional Information

Specifications

General

Power source	14.4 V DC (10.8 – 15.1 V allowable)
Grounding system	Negative type
Max. current consumption	10.0 A
Dimensions (W × H × D):	
DIN	
Chassis	178 × 50 × 157 mm
Nose	188 × 58 × 19 mm
D	
Chassis	178 × 50 × 162 mm
Nose	170 × 46 × 14 mm
Weight	1.4 kg

Audio

Maximum power output	50 W × 4 50 W × 2/4 Ω + 70 W × 1/2 Ω (for subwoofer)
Continuous power output ...	27 W × 4 (DIN 45324, +B=14.4 V)
Load impedance	4 Ω (4 – 8 Ω [2 Ω for 1 ch] allowable)
Preout max output level/output impedance	6.5 V/100 Ω
Equalizer (3-Band Parametric Equalizer):	
Low	
Frequency	40/80/100/160 Hz
Q Factor	0.35/0.59/0.95/1.15 (+6 dB when boosted)
Gain	±12dB
Mid	
Frequency	200/500/1k/2k Hz
Q Factor	0.35/0.59/0.95/1.15 (+6 dB when boosted)
Gain	±12dB
High	
Frequency	3.15k/8k/10k/12.5k Hz
Q Factor	0.35/0.59/0.95/1.15 (+6 dB when boosted)
Gain	±12dB
Loudness contour	
Low	+3.5 dB (100 Hz), +3 dB (10 kHz)
Mid	+10 dB (100 Hz), +6.5 dB (10 kHz)
High	+11 dB (100 Hz), +11 dB (10 kHz) (volume: –30 dB)
Tone controls:	
Bass	
Frequency	40/63/100/160 Hz
Gain	±12dB

Treble

Frequency	2.5k/4k/6.3k/10k Hz
Gain	±12dB

HPF:

Frequency	50/80/125 Hz
Slope	–12 dB/oct

Subwoofer:

Frequency	50/80/125 Hz
Slope	–18 dB/oct
Gain	±12dB
Phase	Normal/Reverse

CD player

System	Compact disc audio system
Usable discs	Compact disc
Signal format:	
Sampling frequency	44.1 kHz
Number of quantization bits	16; linear
Frequency characteristics ...	5 – 20,000 Hz (±1 dB)
Signal-to-noise ratio	94 dB (1 kHz) (IEC-A network)
Dynamic range	92 dB (1 kHz)
Number of channels	2 (stereo)
MP3 decoding format	MPEG-1 & 2 Audio Layer 3
WMA decoding format	Ver. 7 & 8

FM tuner

Frequency range	87.5 – 108.0 MHz
Usable sensitivity	8 dBf (0.7 μV/75 Ω mono, S/N: 30 dB)
50 dB quieting sensitivity	10 dBf (0.9 μV/75 Ω mono)
Signal-to-noise ratio	75 dB (IEC-A network)
Distortion	0.3 % (at 65 dBf, 1 kHz, stereo) 0.1 % (at 65 dBf, 1 kHz, mono)
Frequency response	30 – 15,000 Hz (±3 dB)
Stereo separation	45 dB (at 65 dBf, 1 kHz)
Selectivity	80 dB (±200 kHz)

MW tuner

Frequency range	531 – 1,602 kHz (9 kHz)
Usable sensitivity	18 μV (S/N: 20 dB)
Signal-to-noise ratio	65 dB (IEC-A network)

LW tuner

Frequency range	153 – 281 kHz
Usable sensitivity	30 μV (S/N: 20 dB)
Signal-to-noise ratio	65 dB (IEC-A network)



Note

Specifications and the design are subject to possible modifications without notice due to improvements. □

Gracias por haber comprado este producto Pioneer.

Lea con detenimiento estas instrucciones sobre el funcionamiento del aparato, para que pueda darle el mejor uso posible. *Una vez que las haya leído, consérvelas en un lugar seguro para consultarlas en el futuro.*

01 Antes de comenzar

- Acerca de esta unidad **64**
- Acerca de este manual **64**
- Precauciones **64**
- En caso de problemas **64**
- Características **64**
- Acerca de WMA **65**
- Protección del producto contra robo **65**
 - Extracción de la carátula **65**
 - Colocación de la carátula **66**
- Acerca del modo demo **66**
 - Modo inverso **66**
 - Demostración de características **66**
- Acerca del modo de operación **66**

02 Qué es cada cosa

- Unidad principal **67**
- Mando a distancia opcional **68**

03 Encendido y apagado

- Encendido de la unidad **69**
- Selección de una fuente **69**
- Apagado de la unidad **69**

04 Sintonizador

- Para escuchar la radio **70**
- Introducción a las funciones avanzadas del sintonizador **71**
- Almacenamiento y llamada de frecuencias **71**
- Sintonización de señales fuertes **71**
- Almacenamiento de las frecuencias de radio más fuertes **72**

05 RDS

- Introducción a la operación RDS **73**
- Cambio de la visualización RDS **73**
- Selección de frecuencias alternativas **74**
 - Uso de la búsqueda PI **74**
 - Uso de la búsqueda PI automática para emisoras presintonizadas **74**

- Limitación de las emisoras para programación regional **74**

Recepción de anuncios de tráfico **75**

Uso de las funciones PTY **76**

- Búsqueda de una emisora RDS por información PTY **76**
- Uso de la interrupción por programa de noticias **76**
- Recepción de transmisiones de alarma PTY **76**

Uso del radio texto **77**

- Visualización de radio texto **77**
- Almacenamiento y llamada de radio texto **77**

Lista PTY **78**

06 Reproductor de CD incorporado

Reproducción de un CD **79**

Introducción a las funciones avanzadas del reproductor de CD incorporado **80**

Repetición de reproducción **80**

Reproducción de las pistas en un orden aleatorio **80**

Exploración de las pistas de un CD **80**

Pausa de la reproducción de un CD **81**

Selección del método de búsqueda **81**

Búsqueda cada 10 pistas en el disco actual **81**

Uso de las funciones de títulos de discos **82**

- Ingreso de títulos de discos **82**
- Visualización de los títulos **82**

Uso de las funciones CD TEXT **83**

- Visualización de títulos de discos CD TEXT **83**
- Desplazamiento de títulos en el display **83**

07 Reproductor de MP3/WMA

Reproducción de un MP3/WMA **84**

Introducción a las funciones avanzadas del reproductor de CD incorporado (MP3/WMA) **86**

- Repetición de reproducción **86**
- Reproducción de las pistas en un orden aleatorio **86**
- Exploración de carpetas y pistas **87**
- Pausa de la reproducción de un MP3/WMA **87**
- Selección de carpetas de la lista de títulos de las carpetas **88**
- Selección del método de búsqueda **88**
- Búsqueda cada 10 pistas en la carpeta actual **88**
- Cambio de la visualización de etiqueta **88**
- Visualización de información de texto de un disco MP3/WMA **89**
- Desplazamiento de información de texto en el display **89**

08 Reproductor de CD múltiple

- Reproducción de un CD **90**
- Reproductor de CD múltiple de 50 discos **90**
- Introducción a las funciones avanzadas del reproductor de CD múltiple **91**
- Repetición de reproducción **91**
- Reproducción de las pistas en un orden aleatorio **91**
- Exploración de CD y pistas **92**
- Pausa de la reproducción de un CD **92**
- Uso de listas de reproducción ITS **92**
 - Creación de una lista de reproducción con la programación ITS **93**
 - Reproducción de la lista de reproducción ITS **93**
 - Borrado de una pista de la lista de reproducción ITS **94**
 - Borrado de un CD de la lista de reproducción ITS **94**
- Uso de las funciones de títulos de discos **94**
 - Ingreso de títulos de discos **94**
 - Visualización de los títulos **95**
 - Selección de discos de la lista de títulos de los discos **96**

- Uso de las funciones CD TEXT **96**
 - Visualización de títulos de discos CD TEXT **96**
 - Desplazamiento de títulos en el display **96**
- Uso de la compresión y del enfatizador de graves **96**

09 Ajustes de audio

- Introducción a los ajustes de audio **98**
- Compensación de las curvas de equalización (EQ-EX) **98**
- Ajuste del ecualizador de foco sonoro (SFEQ) **98**
- Uso del ajuste del balance **99**
- Uso del ecualizador **100**
 - Llamada de las curvas de equalización **100**
 - Ajuste de las curvas de equalización **100**
 - Ajuste preciso de las curvas de equalización **101**
- Ajuste de graves y agudos **101**
 - Ajuste del nivel de graves y agudos **101**
 - Selección de la frecuencia de graves **102**
 - Selección de la frecuencia de agudos **102**
- Ajuste de la sonoridad **102**
- Uso de la salida de subgraves **102**
 - Configuración de los ajustes de subgraves **103**
- Uso de la salida sin atenuación **103**
 - Ajuste del nivel de la salida sin atenuación **103**
- Uso del filtro de paso alto **104**
- Ajuste de los niveles de la fuente **104**
- Uso del nivelador automático de sonido **104**

10 Ajustes iniciales

- Configuración de los ajustes iniciales **106**

- Ajuste del reloj **106**
- Ajuste del paso de sintonía de FM **106**
- Cambio de la búsqueda PI automática **107**
- Cambio del tono de advertencia **107**
- Cambio del ajuste de un equipo auxiliar **107**
- Cambio del ajuste del atenuador de luz **108**
- Ajuste del brillo **108**
- Selección de la iluminación en color **108**
- Ajuste de la salida posterior y del controlador de subgraves **108**
- Cambio de la función de teléfono manos libres **109**
- Cambio del silenciamiento/atenuación de teléfono **109**
- Cambio de la espera telefónica **110**
- Cambio de la pantalla móvil **110**

11 Otras funciones

- Uso del modo de operación 2 **111**
 - Sintonizador **111**
 - Reproductor de CD incorporado **111**
 - Reproductor de MP3/WMA y CD múltiple **111**
 - DAB **112**
 - Televisor **112**
 - Reproductor de DVD y reproductor de Multi-DVD **112**
- Uso de la fuente AUX **112**
 - Selección de AUX como la fuente **112**
 - Ajuste del título del equipo auxiliar **112**
- Uso de las funciones de silenciamiento/atenuación de teléfono y de teléfono manos libres **113**
 - Función de silenciamiento/atenuación de teléfono **113**
 - Función de teléfono manos libres **113**
- Uso de diferentes visualizaciones de entretenimiento **114**

- Regrabación de visualizaciones de entretenimiento **114**
- Introducción a la operación DAB **115**
 - Operación **116**
 - Cambio de etiqueta **116**
 - Operación de los anuncios con el menú de funciones **116**
 - Función de PTY disponibles **116**
 - Uso de etiquetas dinámicas **116**
- Introducción a la operación con DVD **117**
 - Operación **117**
 - Cambio del menú de funciones **118**
 - Uso de la lista de reproducción ITS y las funciones de títulos de discos **118**

● Información adicional

- Comprensión de los mensajes de error del reproductor de CD incorporado **119**
- Comprensión de los mensajes de error durante la grabación de visualizaciones de entretenimiento **119**
- Reproductor de CD y cuidados **120**
- Discos CD-R/CD-RW **120**
- Ficheros MP3 y WMA **121**
 - Información adicional sobre MP3 **122**
 - Información adicional sobre WMA **122**
- Acerca de las carpetas y los ficheros MP3/WMA **122**
- Glosario **123**
- Especificaciones **125**

Acerca de esta unidad

Este producto cumple con las Directivas EMC (89/336/CEE, 92/31/CEE) y la Directiva de Marcación CE (93/68/CEE).

Las frecuencias del sintonizador de esta unidad están asignadas para su uso en Europa Occidental, Asia, Medio Oriente, África y Oceanía. El uso en otras áreas puede causar una recepción incorrecta. Las funciones RDS sólo se pueden utilizar en áreas con emisoras FM que transmiten señales RDS. ■

Acerca de este manual

Esta unidad viene con diversas funciones sofisticadas que garantizan una recepción y operación de calidad superior. Por sus características de diseño, todas las funciones se pueden usar con gran facilidad; sin embargo, muchas de ellas necesitan una explicación. Este manual le ayudará a aprovechar todo el potencial que ofrece este producto y a disfrutar al máximo del placer de escuchar. Le recomendamos que se familiarice con las funciones y su operación leyendo el manual antes de utilizar esta unidad. Es muy importante que lea y observe las precauciones que se indican en esta página y en otras secciones. ■

Precauciones

- Hay pegada una etiqueta **CLASS 1 LASER PRODUCT** en la parte inferior de esta unidad.



- El CarStereo-Pass Pioneer es para uso solamente en Alemania.
- Conserve este manual a mano para que pueda consultar los procedimientos de operación y las precauciones cuando sea necesario.
- Mantenga siempre el volumen lo suficientemente bajo como para que pueda escuchar los sonidos fuera del automóvil.
- Proteja este producto de la humedad.
- Si se desconecta o se descarga la batería, la memoria preajustada se borrará y se debe reprogramarla. ■

En caso de problemas

En caso de que este producto no funcione correctamente, comuníquese con su concesionario o el servicio técnico oficial de Pioneer más próximo a su domicilio. ■

Características

Reproducción de CD

Se pueden reproducir discos compactos de música, CD-R y CD-RW.

Reproducción de ficheros MP3

Se pueden reproducir ficheros MP3 grabados en CD-ROM/CD-R/CD-RW (grabaciones según la norma ISO9660 Nivel 1/Nivel 2).

Antes de comenzar

- La venta de este producto sólo otorga una licencia para su uso privado, no comercial. No otorga ninguna licencia ni concede ningún derecho para utilizar este producto en transmisiones comerciales (es decir, lucrativas) en tiempo real (terrestres, satelitales, por cable y/o por cualquier otro medio), transmisiones/streaming por Internet, intranets y/u otras redes o en otros sistemas de distribución de contenido electrónico, como por ejemplo, aplicaciones de audio pago (pay-audio) o a solicitud (audio-on-demand). Se necesita una licencia independiente para su uso comercial. Para obtener más información, visite el sitio <http://www.mp3licensing.com>.

Reproducción de ficheros WMA

Se pueden reproducir ficheros WMA grabados en CD-ROM/CD-R/CD-RW (grabaciones según la norma ISO9660 Nivel 1/Nivel 2).

Acerca de WMA



El logo de Windows Media™ impreso en la caja indica que esta unidad puede reproducir datos WMA.

WMA es la abreviatura de "Windows Media Audio" y alude a una tecnología de compresión de audio desarrollada por Microsoft Corporation. Los datos WMA se pueden codificar utilizando Windows Media Player versión 7, 7.1 o Windows Media Player para Windows XP. Microsoft, Windows Media y el logo de Windows son marcas comerciales o registradas

de Microsoft Corporation en los EE.UU. y/o en otros países.



Notas

- Cuando se utilizan ciertas aplicaciones para codificar los ficheros WMA, es posible que esta unidad no funcione correctamente.
- Cuando se utilizan ciertas aplicaciones para codificar los ficheros WMA, es posible que no se visualicen correctamente los nombres de álbumes y demás información de texto.

Protección del producto contra robo

La carátula se puede extraer de la unidad principal y se almacena en su caja protectora proveída como una medida antirrobo.

- Si no se extrae la carátula de la unidad principal dentro de los cinco segundos después de desconectar la llave de encendido del automóvil, se emitirá un tono de advertencia.
- Se puede desactivar el tono de advertencia. Consulte *Cambio del tono de advertencia* en la página 107.



Importante

- Nunca presione ni sujete el display y los botones con fuerza excesiva al extraer o colocar la carátula.
- Evite someter la carátula a impactos excesivos.
- Mantenga la carátula fuera del alcance de la luz solar directa y no la exponga a altas temperaturas.

Extracción de la carátula

- 1 Presione OPEN para abrir la carátula.

2 Sujete el lado izquierdo de la carátula y retírela con cuidado.

Cuide de no sujetarlo con fuerza o de que no se le caiga.

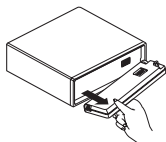

3 Coloque la carátula en la carcasa protectora provista para guardarla de manera segura.

Colocación de la carátula

- Vuelva a colocar la carátula; para ello, sosténgala verticalmente con respecto a esta unidad y hágala encajar firmemente en los ganchos de montaje.

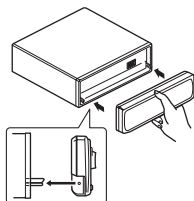

Acerca del modo demo

Esta unidad tiene dos modos de demostración. Uno es el modo inverso y el otro es el modo de demostración de características.

- No se puede cancelar el modo demo cuando la carátula está abierta.



Importante

El cable rojo (ACC) de esta unidad se debe conectar al terminal acoplado con las operaciones

de activación/desactivación de la llave de encendido del automóvil. En caso contrario, se puede descargar la batería del vehículo.

Modo inverso

Si no se realiza ninguna operación en unos 30 segundos, las indicaciones del display comienzan a invertirse y siguen haciéndolo cada 10 segundos. Al presionar el botón número **5** cuando se apaga la unidad mientras la llave de encendido está en ACC u ON, se cancelará el modo inverso. Al volver a presionar el botón número **5**, se activará el modo inverso.

Demostración de características

La demostración de características se inicia automáticamente cuando se enciende la unidad mientras la llave de encendido está en ACC u ON. Al presionar el botón número **6** durante la demostración de características, se cancelará este modo de demostración. Al volver a presionar el botón número **6**, se activará el modo de demostración de características. Recuerde que si el modo de demostración sigue funcionando cuando el motor del vehículo está apagado, se puede descargar la batería. ■

Acerca del modo de operación

Este producto tiene dos modos de operación: el modo 1 y el 2. El modo de operación 1 le permite utilizar todas las funciones del equipo. El modo de operación 2 le permite utilizar con facilidad las funciones básicas de cada fuente. Este manual explica el modo de operación 1. Consulte *Uso del modo de operación 2* en la página 111 para obtener información sobre el modo de operación 2. ■

Qué es cada cosa

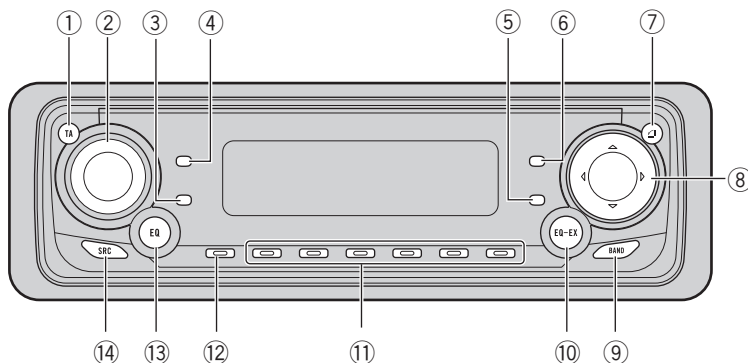

Unidad principal

① Botón TA

Presione este botón para activar o desactivar la función de anuncios de tráfico.

② VOLUME

Cuando presiona **VOLUME**, el control sobresale de manera tal que resulta más fácil hacerlo girar. Para retraer **VOLUME**, vuelva a presionarlo. Haga girar el control para aumentar o disminuir el volumen.

③ Botón DISPLAY

Presione este botón para seleccionar las diferentes visualizaciones.

④ Botón TEXT

Presione este botón para activar o desactivar la función de texto de radio.

⑤ Botón FUNCTION

Presione este botón para seleccionar las funciones.

⑥ Botón AUDIO

Presione este botón para seleccionar los diversos controles de calidad del sonido.

⑦ Botón OPEN

Presione este botón para abrir la carátula.

⑧ Botones ▲/▼/◀/▶

Presione estos botones para utilizar los controles de sintonización por búsqueda manual, avance rápido, retroceso y búsqueda de pista. También se usan para controlar las funciones.

⑨ Botón BAND

Presione este botón para seleccionar entre tres bandas FM y la banda MW/LW, y cancelar el modo de control de funciones.

⑩ Botón EQ-EX

Presione este botón y manténgalo presionado para cambiar entre las funciones EQ-EX y SFEQ. Presiónelo para operar cada función.

⑪ Botones 1-6

Presione estos botones para el ajuste de presintonías y la búsqueda de número de disco al utilizar el reproductor de CD múltiple.

⑫ Botón ENTERTAINMENT

Presione este botón para cambiar a la visualización de entretenimiento.

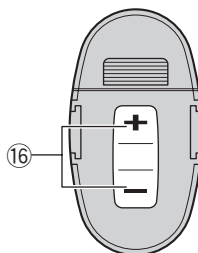
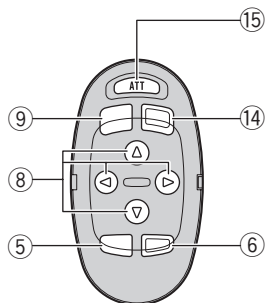

13 Botón EQ

Presione este botón para seleccionar las diversas curvas de ecualización.

14 Botón SOURCE

Esta unidad se enciende al seleccionar una fuente. Presione este botón para visualizar todas las fuentes disponibles.

Mando a distancia opcional

El mando a distancia de volante CD-SR100 se vende por separado.

Los botones del mando a distancia se utilizan de la misma manera que los botones de la unidad principal. Consulte la explicación sobre la operación de cada botón de la unidad principal con la excepción de **ATT**, que se explica a continuación.

15 Botón ATT

Presione este botón para disminuir rápidamente el nivel de volumen alrededor del 90%. Presiónelo una vez más para volver al nivel de volumen original.

16 Botón VOLUME

Presione este botón para aumentar o disminuir el volumen.

Encendido y apagado

Encendido de la unidad

- **Presione SOURCE para encender la unidad.**

Cuando se selecciona una fuente, la unidad se enciende. 

Selección de una fuente

Puede seleccionar la fuente que desea escuchar. Para cambiar al reproductor de CD incorporado, coloque un disco en esta unidad (consulte la página 79).

- **Presione SOURCE para seleccionar una fuente.**

Presione **SOURCE** repetidamente para cambiar entre las siguientes fuentes:

DAB (Digital Audio Broadcasting)—**Sintonizador**—**Televisor**—**Reproductor de DVD/Reproductor de Multi-DVD**—**Reproductor de CD incorporado**—**Reproductor de Multi-CD**—**Unidad externa 1**—**Unidad externa 2**—**AUX**—**Teléfono**



Notas

- En los siguientes casos, la fuente sonora no cambiará:
 - Cuando el equipo correspondiente a cada fuente no está conectado a esta unidad.
 - Cuando no hay un disco cargado en la unidad.
 - Cuando no hay un disco cargado en el reproductor de DVD.
 - Cuando no hay un cargador preparado en el reproductor de CD múltiple.
 - Cuando no hay un cargador preparado en el reproductor de Multi-DVD.
 - Cuando AUX (entrada auxiliar) está desactivada (consulte la página 107).
 - Cuando la función de espera telefónica está desactivada (consulte la página 110).

- Por unidad externa se entiende un producto Pioneer (como el que pueda estar disponible en el futuro) que, si bien es incompatible como fuente, permite que este sistema controle funciones básicas. Este sistema puede controlar dos unidades externas. Cuando se conectan dos unidades externas, el sistema las asigna automáticamente a la unidad externa 1 ó 2.
- Si el cable azul/blanco de esta unidad está conectado al control del terminal de la antena para radio del automóvil, la antena se extiende cuando se enciende el equipo. Para retraer la antena, apague el equipo. 

Apagado de la unidad

- **Presione SOURCE y mantenga presionado hasta que se apague la unidad.** 

Para escuchar la radio

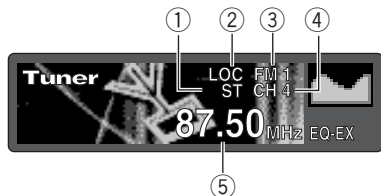

A continuación se indican los pasos básicos necesarios para hacer funcionar la radio. En la página siguiente se explican las funciones más avanzadas del sintonizador y cómo utilizarlas.

Se puede activar y desactivar la función AF (búsqueda de frecuencias alternativas) de esta unidad. Se debe desactivar la función AF para la sintonización normal (consulte la página 74).

① Indicador de estéreo (ST)

Muestra que la frecuencia seleccionada se está transmitiendo en estéreo.

② Indicador LOC

Aparece cuando la sintonización por búsqueda local está activada.

③ Indicador de banda

Muestra la banda en que la radio está sintonizada: MW, LW o FM.

④ Indicador del número de presintonía

Muestra la memoria seleccionada.

⑤ Indicador de frecuencia

Muestra la frecuencia en que la radio está sintonizada.

1 Presione SOURCE para seleccionar el sintonizador.

Presione **SOURCE** hasta que visualice **Tuner**.

2 Utilice VOLUME para ajustar el nivel de sonido.

Haga girar el control para aumentar o disminuir el volumen.

3 Presione BAND para seleccionar una banda.

Presione **BAND** hasta que visualice la banda deseada: **FM1**, **FM2**, **FM3** para FM o **MW/LW**.

4 Para utilizar la sintonización manual, presione ◀ o ▶ rápidamente.

Las frecuencias aumentan o disminuyen paso a paso.

5 Para utilizar la sintonización por búsqueda, presione ◀ o ▶ y mantenga presionado durante aproximadamente un segundo, y libere el botón.

El sintonizador explorará las frecuencias hasta que encuentre una emisora con señales de suficiente intensidad como para asegurar una buena recepción.

- Se puede cancelar la sintonización por búsqueda presionando ◀ o ▶ rápidamente.
- Si presiona ◀ o ▶ y mantiene presionado, podrá saltar las emisoras. La sintonización por búsqueda comienza inmediatamente después de que libera los botones. ■

Sintonizador

Introducción a las funciones avanzadas del sintonizador



①

① Visualización de función

Muestra el estado de la función.

● Presione FUNCTION para visualizar los nombres de las funciones.

Presione **FUNCTION** repetidamente para cambiar entre las siguientes funciones:

BSM (memoria de las mejores emisoras)

—**Regional** (regional)—**Local** (sintonización por búsqueda local)—selección de tipo de programa (**PTY**)—**TA** (espera por anuncio de tráfico)—**AF** (búsqueda de frecuencias alternativas)—**News** (interrupción por programa de noticias)

- Para volver a la visualización de la frecuencia, presione **BAND**.
- Si se elige la banda MW/LW, sólo se puede seleccionar **BSM** o **Local**.

Nota

Si no se utiliza la función en unos 30 segundos, el display volverá automáticamente a la visualización de la frecuencia. 

Almacenamiento y llamada de frecuencias

Si se presiona cualquiera de los botones de ajuste de presintonías **1-6**, se pueden almacenar con facilidad hasta seis frecuencias de

emisoras para llamarlas con posterioridad presionando un solo botón.

● Cuando encuentre una frecuencia que desea almacenar en la memoria, presione un botón de ajuste de presintonías **1-6** y manténgalo presionado hasta que el número de presintonía deje de destellar.

El número seleccionado destellará en el indicador del número de presintonía y quedará iluminado. Se ha almacenado en la memoria la frecuencia de la emisora de radio seleccionada.

La próxima vez que presione el mismo botón de ajuste de presintonías **1-6**, la frecuencia de la emisora se llamará de la memoria.

Notas

- Se pueden almacenar en la memoria hasta 18 emisoras FM, 6 por cada una de las tres bandas FM, y 6 emisoras MW/LW.
- También se pueden usar los botones **▲** y **▼** para llamar las frecuencias de las emisoras de radio asignadas a los botones de ajuste de presintonías **1-6**. 

Sintonización de señales fuertes

La sintonización por búsqueda local le permite sintonizar sólo las emisoras de radio con señales lo suficientemente fuertes como para asegurar una buena recepción.

1 Presione FUNCTION para seleccionar Local.

Presione **FUNCTION** hasta que **Local** aparezca en el display.

2 Presione ▲ para activar la sintonización por búsqueda local.

La sensibilidad de búsqueda local (por ejemplo, **Local 2**) aparece en el display.

3 Presione ◀ o ▶ para ajustar la sensibilidad.

Hay cuatro niveles de sensibilidad para FM y dos niveles para MW/LW:

FM: **Local 1—Local 2—Local 3—Local 4**

MW/LW: **Local 1—Local 2**

El ajuste **Local 4** sólo permite recibir las emisoras con las señales más fuertes, mientras que los ajustes más bajos permiten recibir de manera progresiva las emisoras con las señales más débiles.

4 Cuando desee volver a la sintonización por búsqueda normal, presione ▼ para desactivar la sintonización por búsqueda local.

Local:OFF aparece en el display.▣

ras más fuertes se almacenarán en los botones de ajuste de presintonías **1–6** en orden según la intensidad de las señales. Una vez finalizada la operación, **BSM** deja de destellar.

- Para cancelar el proceso de almacenamiento, presione ▼.



Nota

Al almacenar frecuencias con la función BSM, se pueden reemplazar las frecuencias que se almacenaron con los botones **1–6**.▣

Almacenamiento de las frecuencias de radio más fuertes

La función BSM (memoria de las mejores emisoras) le permite almacenar automáticamente seis frecuencias de las emisoras más fuertes en los botones de ajuste de presintonías **1–6**. Una vez almacenadas, podrá sintonizar esas frecuencias presionando un solo botón.

1 Presione FUNCTION para seleccionar BSM.

Presione **FUNCTION** hasta que **BSM** aparezca en el display.

2 Presione ▲ para activar la función BSM. **BSM** comienza a destellar. Mientras **BSM** está destellando, las seis frecuencias de las emiso-

Introducción a la operación RDS

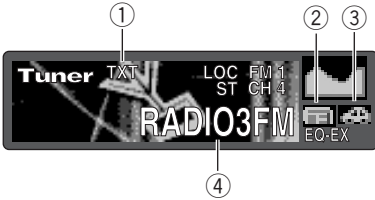

RDS (sistema de datos de radio) es un sistema que ofrece información junto con las transmisiones FM. Esta información no audible brinda funciones tales como nombre del servicio de programa, tipo de programa, espera por anuncio de tráfico y sintonización automática, a fin de ayudar a los oyentes de radio a encontrar y sintonizar la emisora deseada.

① Indicador TXT

Aparece cuando se recibe el radio texto.

② Indicador NEWS

Aparece cuando se recibe el programa de noticias definido.

③ Indicador TP

Aparece cuando una emisora TP está sintonizada.

④ Nombre del servicio de programa

Muestra el nombre del programa que se está transmitiendo.

● Presione FUNCTION para visualizar los nombres de las funciones.

Presione **FUNCTION** repetidamente para cambiar entre las siguientes funciones:

BSM (memoria de las mejores emisoras)—**Regional** (regional)—**Local** (sintonización por búsqueda local)—selección de tipo de programa (PTY)—**TA** (espera por anuncio de tráfico)

co)—**AF** (búsqueda de frecuencias alternativas)—**News** (interrupción por programa de noticias)

- Para volver a la visualización de la frecuencia, presione **BAND**.
- Si se elige la banda MW/LW, sólo se puede seleccionar **BSM** o **Local**.

✎ Notas

- Si no se utiliza la función en unos 30 segundos, el display volverá automáticamente a la visualización de la frecuencia.
- Es posible que no todas las emisoras suministren el servicio RDS.
- Las funciones RDS como AF y TA sólo se activan cuando la radio está sintonizada en una emisora RDS. ▣

Cambio de la visualización RDS

Cuando se sintoniza una emisora RDS, se visualiza el nombre del servicio de programa. Puede saber la frecuencia que está sintonizada si así lo desea.

● Presione DISPLAY.

Presione **DISPLAY** repetidamente para cambiar entre los siguientes ajustes:

Nombre del servicio de programa—Información PTY y frecuencia—Información DAB (Información DAB y nombre del servicio de programa)

En la página 78 se indica la información PTY (código de identificación de tipo de programa).

- La información PTY y la frecuencia de la emisora actual aparecen en el display durante ocho segundos.

- Si se recibe un código PTY cero de una emisora, la pantalla aparecerá en blanco. Esto indica que la emisora no ha definido el contenido del programa.
- Si la señal es muy débil como para que esta unidad capte el código PTY, la pantalla de información PTY aparecerá en blanco.
- Sólo se puede cambiar a la información DAB cuando hay conectado un sintonizador DAB (GEX-P700DAB). 

Selección de frecuencias alternativas

Si está escuchando una transmisión y la recepción se debilita o se producen otros problemas, la unidad buscará automáticamente una emisora diferente en la misma red que esté transmitiendo una señal más fuerte.

- Normalmente se deja la función AF activada.

1 Presione **FUNCTION** para seleccionar AF.

Presione **FUNCTION** hasta que **AF** aparezca en el display.

2 Presione **▲** para activar AF.

Presione **▲** y se visualiza **AF: ON**.

3 Presione **▼** para desactivar AF.

Presione **▼** y se visualiza **AF: OFF**.

Notas

- Sólo se sintonizan las emisoras RDS durante la sintonización por búsqueda o BSM cuando la función AF está activada.
- Cuando se llama una emisora presintonizada, el sintonizador puede actualizarla con una nueva frecuencia de la lista AF de emisoras. (Esta función sólo está disponible al utilizar las memorias en las bandas **FM1** o **FM2**.) No aparecerá ningún número de presintonía en

el display si los datos RDS de la emisora recibida son diferentes de los datos de la estación almacenada originalmente.

- Otro programa puede interrumpir temporalmente el sonido durante la búsqueda de frecuencia AF.
- La función AF se puede activar y desactivar en forma independiente por cada banda FM.

Uso de la búsqueda PI

Si la unidad no encuentra una frecuencia alternativa adecuada, o si usted está escuchando una transmisión y la recepción se debilita, la unidad buscará automáticamente otra emisora con la misma programación. Durante la búsqueda, se visualiza **PI SEEK** y la salida se silencia. El silenciamiento queda sin efecto una vez finalizada la búsqueda PI, al margen de que se haya encontrado o no una emisora diferente.

Uso de la búsqueda PI automática para emisoras presintonizadas

Cuando no se pueden llamar las emisoras presintonizadas, como por ejemplo, al realizar viajes largos, se puede ajustar la unidad para realizar la búsqueda PI durante la llamada de las emisoras presintonizadas.

- El ajuste predeterminado de la función de búsqueda PI es desactivado. Consulte *Cambio de la búsqueda PI automática* en la página 107.

Limitación de las emisoras para programación regional

Cuando se usa la función AF para resintonizar frecuencias automáticamente, la función regional limita la selección a las emisoras que transmiten programas regionales.

RDS

1 Presione FUNCTION para seleccionar Regional.

Presione **FUNCTION** hasta que **Regional** aparezca en el display.

2 Presione ▲ para activar la función regional.

Presione **▲** y se visualiza **Regional : ON**.

3 Presione ▼ para desactivar la función regional.

Presione **▼** y se visualiza **Regional :OFF**.

**Notas**

- La programación regional y las redes regionales se organizan de distinta manera según el país (es decir, pueden cambiar de acuerdo con la hora, el estado o la provincia de que se trate, o el área de transmisión).
- El número de presintonía puede desaparecer del display si se sintoniza una emisora regional que es diferente de la emisora almacenada originalmente.
- La función regional se puede activar o desactivar en forma independiente por cada banda FM.

Recepción de anuncios de tráfico

La función TA (espera por anuncio de tráfico) le permite recibir anuncios de tráfico automáticamente, al margen de la fuente que esté escuchando. La función TA se puede activar tanto para una emisora TP (una emisora que transmite información de tráfico) como para una emisora TP de otra red realizada (una emisora que brinda información que remite a emisoras TP).

1 Sintonice una emisora TP o la emisora TP de otra red realizada.

Cuando se está sintonizado en una emisora TP o en una emisora TP de otra red realizada, el indicador **TP** se ilumina.

2 Presione TA para activar la espera por anuncio de tráfico.

Presione **TA** y **TA ON** aparece en el display. El sintonizador esperará los anuncios de tráfico.

- Para desactivar la espera por anuncio de tráfico, vuelva a presionar **TA**.

3 Utilice VOLUME para ajustar el volumen de TA cuando comienza un anuncio de tráfico.

Haga girar el control para aumentar o disminuir el volumen.

El volumen recién ajustado se almacena en la memoria y se usa para los siguientes anuncios de tráfico.

4 Presione TA mientras se está recibiendo el anuncio de tráfico para cancelarlo.

El sintonizador vuelve a la fuente original pero sigue en el modo de espera hasta que se vuelva a presionar **TA**.

- También se puede cancelar el anuncio de tráfico presionando **SOURCE, BAND, ▲, ▼, ◀, ▶** mientras lo está recibiendo.

**Notas**

- También se puede activar o desactivar la función TA en el menú que aparece presionando **FUNCTION**.
- El sistema cambia de nuevo a la fuente original después de la recepción del anuncio de tráfico.
- Sólo se sintonizan las emisoras TP y las emisoras TP de otra red realizada durante la sintonización por búsqueda o BSM cuando la función TA está activada.

Uso de las funciones PTY

Se puede sintonizar una emisora usando la información PTY.

Búsqueda de una emisora RDS por información PTY

Se pueden buscar tipos generales de programas, tales como los que se indican en la página 78.

1 Presione **FUNCTION** para seleccionar **PTY (selección de tipo de programa)**.

Presione **FUNCTION** hasta que el tipo de programa aparezca en el display.

2 Presione **◀ o ▶** para seleccionar un tipo de programa.

Hay cuatro tipos de programa:

News&Inf—Popular—Classics—Others

3 Presione **▲** para comenzar la búsqueda.

Cuando presiona **▲**, el nombre del tipo de programa en el display comienza a destellar. La unidad busca una emisora que transmita ese tipo de programa. Cuando se encuentra la emisora, se visualiza el nombre del servicio de programa.

- Para cancelar la búsqueda, presione **▼**.

Notas

- El programa de algunas emisoras puede ser distinto del programa indicado por el PTY transmitido.
- Si ninguna emisora está transmitiendo el tipo de programa buscado, se visualiza **Not Found** durante unos dos segundos, y el sintonizador vuelve a la emisora original.

Uso de la interrupción por programa de noticias

Cuando se transmite un programa de noticias de una emisora de noticias con código PTY, la unidad puede cambiar de cualquier emisora a la emisora que transmite las noticias. Cuando finaliza el programa de noticias, se reanuda la recepción del programa anterior.

● Presione **TA** y mantenga presionado para activar la interrupción por programa de noticias.

Presione **TA** hasta que **NEWS ON** aparezca en el display.

- Para desactivar la interrupción por programa de noticias, presione **TA** y mantenga presionado hasta que **NEWS OFF** aparezca en el display.
- Se puede cancelar un programa de noticias presionando **TA**.
- También se puede cancelar el programa de noticias presionando **SOURCE, BAND, ▲, ▼, ◀ o ▶** mientras lo está recibiendo.



Nota

También se puede activar o desactivar un programa de noticias en el menú que aparece presionando **FUNCTION**.

Recepción de transmisiones de alarma PTY

La alarma PTY es un código PTY especial para anuncios de emergencias tales como un desastre natural. Cuando el sintonizador recibe el código de alarma de radio, **ALARM** aparece en el display y el volumen se ajusta según el volumen de TA. Cuando la emisora deja de transmitir el anuncio de emergencia, el sistema vuelve a la fuente anterior.

- Se puede cancelar un anuncio de emergencia presionando **TA**.

- También se puede cancelar un anuncio de emergencia presionando **SOURCE**, **BAND**, **▲**, **▼**, **◀** o **▶**. 

Uso del radio texto

Este sintonizador puede mostrar los datos de radio texto transmitidos por emisoras RDS, como por ejemplo, información de la emisora, el nombre de la canción que se está transmitiendo y el nombre del artista.

- El sintonizador memoriza automáticamente las tres últimas transmisiones con radio texto recibidas, reemplazando el texto de la recepción menos reciente con el nuevo texto recibido.

Visualización de radio texto

Se puede visualizar el radio texto recibido actualmente y los tres radio textos más recientes.

1 Presione **TEXT** para visualizar el texto de radio.

Se visualiza el radio texto de la emisora que está transmitiendo actualmente.

- Se puede cancelar la visualización de texto de radio presionando **TEXT** o **BAND**.
- Cuando no se recibe radio texto, se visualiza **No Text**.

2 Presione **◀** o **▶** para llamar los tres radio textos más recientes.

Al presionar **◀** o **▶** se cambia entre la visualización de radio texto actual y la visualización de los tres radio textos más recientes.

- Si no hay datos de radio texto en la memoria, la visualización no cambiará.

3 Presione **▲** o **▼** para desplazarse por los datos.

Presione **▲** para ir al principio. Presione **▼** para desplazar los datos de radio texto.

Almacenamiento y llamada de radio texto

Se pueden almacenar los datos de hasta seis transmisiones de radio texto en los botones **1-6**.

1 Visualice el radio texto que desea almacenar en la memoria.

Consulte *Visualización de radio texto* en esta página.

2 Presione cualquiera de los botones **1-6** y mantenga presionado para almacenar el radio texto seleccionado.

Se visualiza el número de la memoria y el radio texto seleccionado se almacena en la memoria.

La próxima vez que presione el mismo botón **1-6** en la visualización de radio texto, el texto almacenado se llamará de la memoria. 

Lista PTY

General	Específico	Tipo de programa
News&Inf	News	Noticias
	Affairs	Temas de actualidad
	Info	Información general y consejos
	Sport	Programas deportivos
	Weather	Informes del tiempo/Información meteorológica
	Finance	Informes del mercado de valores, comercio, transacciones, etc.
Popular	Pop Mus	Música popular
	Rock Mus	Música moderna contemporánea
	Easy Mus	Música "fácil de escuchar"
	Oth Mus	Música sin categoría
	Jazz	Jazz
	Country	Música Country
	Nat Mus	Música nacional
	Oldies	Música antigua y de la "Edad de Oro"
	Folk mus	Música folklórica
Classics	L. Class	Música clásica ligera
	Classic	Música clásica de concierto
Others	Educate	Programas educativos
	Drama	Todas las obras y seriales de radio
	Culture	Cultura nacional o regional
	Science	Naturaleza, ciencia y tecnología
	Varied	Entretenimiento ligero
	Children	Programas para niños
	Social	Temas sociales
	Religion	Programas o servicios de asuntos religiosos
	Phone In	Programas basados en teléfono
	Touring	Programas de viaje, sin anuncios de problemas de tráfico
	Leisure	Pasatiempos favoritos y actividades recreativas
Document	Programas documentales	



Reproductor de CD incorporado

Reproducción de un CD

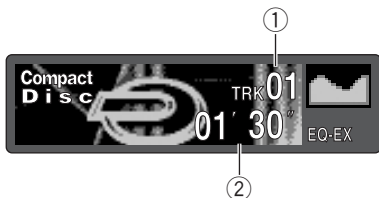

A continuación se indican los pasos básicos necesarios para reproducir un CD con el reproductor de CD incorporado. En la página siguiente se explican las funciones más avanzadas del reproductor y cómo utilizarlas.

1 Indicador de número de pista

Muestra la pista que se está reproduciendo actualmente.

2 Indicador de tiempo de reproducción

Muestra el tiempo transcurrido de reproducción de la pista actual.

1 Presione OPEN para abrir la carátula.

Aparece la ranura de carga de CD.

- Después de colocar un CD, presione **SOURCE** para seleccionar el reproductor de CD incorporado.

2 Introduzca un CD por la ranura de carga de CD.

La reproducción comenzará automáticamente.

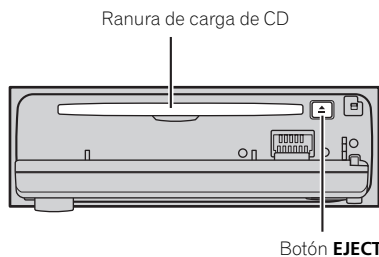

- Se puede expulsar un CD presionando **EJECT**.

- Para evitar una falla de funcionamiento, asegúrese de que ningún objeto metálico entre en contacto con los terminales cuando la carátula está abierta.

3 Cierre la carátula.

4 Utilice VOLUME para ajustar el nivel de sonido.

Haga girar el control para aumentar o disminuir el volumen.

5 Para realizar el avance rápido o retroceso, presione ◀ o ▶ y mantenga presionado.

- Si selecciona el método de búsqueda **ROUGH SEARCH**, al presionar ◀ o ▶ y mantener presionado podrá buscar una pista cada diez pistas en el disco actual. (Consulte *Selección del método de búsqueda* en la página 81.)

6 Para saltar y retroceder o avanzar hasta otra pista, presione ◀ o ▶.

Al presionar ▶ se salta al comienzo de la siguiente pista. Al presionar una vez el botón ◀, se salta al comienzo de la pista actual. Si se vuelve a pulsar este botón, se saltará a la pista anterior.

Notas

- El reproductor de CD incorporado tiene capacidad para un solo CD estándar de 12 cm x 8 cm (simple) por vez. No utilice un adaptador al reproducir discos de 8 cm.
- No coloque ningún otro elemento que no sea un CD en la ranura de carga de CD.
- Si no se puede introducir un disco por completo o si después de hacerlo, el disco no se reproduce, compruebe que el lado de la etiqueta del disco esté hacia arriba. Presione **EJECT** para expulsar el disco y verifique si presenta daños antes de volver a introducirlo.
- Si el reproductor de CD incorporado no funciona correctamente, puede aparecer un mensaje de error tal como **ERROR-11**. Consulte *Comprensión de los mensajes de error del reproductor de CD incorporado* en la página 119. □

Reproductor de CD incorporado

Introducción a las funciones avanzadas del reproductor de CD incorporado

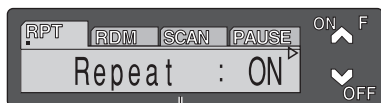

① Visualización de función

Muestra el estado de la función.

● Presione FUNCTION para visualizar los nombres de las funciones.

Presione **FUNCTION** repetidamente para cambiar entre las siguientes funciones:

Repeat (repetición de reproducción)

—**Random** (reproducción aleatoria)—**Scan**

(reproducción con exploración)—**Pause**

(pausa)—**FF/REV** (método de búsqueda)

—**Tag Read** (visualización de etiqueta)

- Para volver a la visualización de reproducción, presione **BAND**.

Notas

- Al reproducir datos de audio (CD-DA), no funcionará aunque active **Tag Read** (visualización de etiqueta). (Consulte la página 88.)
- Si no se utiliza la función en unos 30 segundos, el display volverá automáticamente a la visualización de reproducción.

Repetición de reproducción

La repetición de reproducción le permite escuchar la misma pista de nuevo.

1 Presione FUNCTION para seleccionar Repeat.

Presione **FUNCTION** hasta que **Repeat** aparezca en el display.

2 Presione ▲ para activar la repetición de reproducción.

Repeat : ON aparece en el display. La pista actual se reproducirá y se repetirá.

3 Presione ▼ para desactivar la repetición de reproducción.

Repeat : OFF aparece en el display. Se continuará reproduciendo la pista actual y después se reproducirá la próxima pista.

Nota

Si se realiza una búsqueda de pista o el avance rápido/retroceso, la repetición de reproducción se cancelará automáticamente.

Reproducción de las pistas en un orden aleatorio

La reproducción aleatoria le permite reproducir las pistas del CD en un orden aleatorio.

1 Presione FUNCTION para seleccionar Random.

Presione **FUNCTION** hasta que **Random** aparezca en el display.

2 Presione ▲ para activar la reproducción aleatoria.

Random : ON aparece en el display. Las pistas se reproducirán en un orden aleatorio.

3 Presione ▼ para desactivar la reproducción aleatoria.

Random : OFF aparece en el display. La reproducción de las pistas continuará en el orden normal.

Exploración de las pistas de un CD

La reproducción con exploración le permite escuchar los primeros 10 segundos de cada pista de un CD.

Reproductor de CD incorporado

1 Presione FUNCTION para seleccionar Scan.

Presione **FUNCTION** hasta que **Scan** aparezca en el display.

2 Presione ▲ para activar la reproducción con exploración.

Scan: ON aparece en el display. Se reproducirán los primeros 10 segundos de cada pista.

3 Cuando encuentre la pista deseada, presione ▼ para desactivar la reproducción con exploración.

Scan: OFF aparece en el display. La pista se continuará reproduciendo.

- Si el display vuelve automáticamente a la visualización de reproducción, seleccione **Scan** de nuevo presionando **FUNCTION**.



Nota

Una vez finalizada la exploración del CD, volverá a comenzar la reproducción normal de las pistas. 

Pausa de la reproducción de un CD

La pausa le permite detener temporalmente la reproducción del CD.

1 Presione FUNCTION para seleccionar Pausa.

Presione **FUNCTION** hasta que **Pausa** aparezca en el display.

2 Presione ▲ para activar la pausa.

Pausa: ON aparece en el display. Se detiene temporalmente la reproducción de la pista actual.

3 Presione ▼ para desactivar la pausa.

Pausa: OFF aparece en el display. La reproducción se reanuda desde el mismo lugar donde se activó la pausa. 

Selección del método de búsqueda

Se puede cambiar el método de búsqueda entre las opciones de avance rápido/retroceso y búsqueda cada 10 pistas.

1 Presione FUNCTION para seleccionar FF/REV.

Presione **FUNCTION** hasta que **FF/REV** aparezca en el display.

- Si se seleccionó anteriormente el método de búsqueda **ROUGH SEARCH**, se visualizará **ROUGH SEARCH**.

2 Presione ◀ o ▶ para seleccionar el método de búsqueda.

Presione **◀** o **▶** hasta que el método de búsqueda deseado aparezca en el display.

- **FF/REV** – Avance rápido y retroceso
- **ROUGH SEARCH** – Búsqueda cada 10 pistas 

Búsqueda cada 10 pistas en el disco actual

Si un disco tiene más de 10 pistas, se puede hacer la búsqueda cada 10 pistas. Cuando un disco tiene muchas pistas, se puede realizar una búsqueda aproximada de la pista que se desea reproducir.

1 Seleccione el método de búsqueda ROUGH SEARCH.

Consulte *Selección del método de búsqueda* en esta página.

2 Presione ◀ o ▶ y mantenga presionado para buscar una pista cada 10 pistas en un disco.

- Si un disco tiene menos de 10 pistas, al presionar **▶** y mantener presionado se llama a la última pista del disco. También si después de realizar una búsqueda cada 10 pistas, quedan menos de 10 pistas, al presionar **▶** y mantener presionado se llama a la última pista del disco.

Reproductor de CD incorporado

- Si un disco tiene menos de 10 pistas, al presionar ◀ y mantener presionado se llama la primera pista del disco. También si después de realizar una búsqueda cada 10 pistas, quedan menos de 10 pistas, al presionar ◀ y mantener presionado se llama la primera pista del disco. ◻

Uso de las funciones de títulos de discos

Se pueden ingresar títulos de CD y visualizarlos. La próxima vez que se coloque un CD cuyo título se haya ingresado, se visualizará el título de ese CD.

Ingreso de títulos de discos

Esta función le permite ingresar títulos de hasta 10 letras y hasta 48 títulos de discos en la unidad.

1 Reproduzca el CD cuyo título desea ingresar.

2 Presione FUNCTION y mantenga presionado hasta que TITLE aparezca en el display.

- Al reproducir un disco CD TEXT, no se podrá cambiar a TITLE. El título del disco ya estará grabado en el disco CD TEXT.

3 Presione el botón número 1 para seleccionar el tipo de carácter deseado.

Presione el botón número 1 repetidamente para cambiar entre los siguientes tipos de caracteres:

Alfabeto (mayúsculas), números y símbolos—
Alfabeto (minúsculas)—letras de idiomas europeos, tales como aquéllas con acentos (por ejemplo, á, à, ä, ç)

- Se puede seleccionar el ingreso de números y símbolos presionando el botón número 2.

4 Presione ▲ o ▼ para seleccionar una letra del alfabeto.

Cada vez que se presiona ▲, se visualizará una letra del alfabeto en orden ascendente **A B C ... X Y Z**, y los números y símbolos en el orden de **1 2 3 ... @ # <**. Cada vez que se presiona ▼, se visualizará una letra en el orden inverso, tal como **Z Y X ... C B A**.



5 Presione ► para mover el cursor a la próxima posición de carácter.

Cuando se visualice la letra deseada, presione ► para mover el cursor a la próxima posición y seleccione la próxima letra. Presione ◀ para mover el cursor hacia atrás en el display.

6 Mueva el cursor a la última posición presionando ► después de ingresar el título.

Al presionar ► una vez más, el título ingresado se almacena en la memoria.

7 Presione BAND para volver a la visualización de reproducción.



Notas

- Los títulos se conservan en la memoria, aun después de que se quita el disco de la unidad, y se llaman cuando se vuelven a colocar los discos correspondientes.
- Después que los datos para 48 discos han sido almacenados en la memoria, los datos para un nuevo disco se superponen los datos más antiguos.
- Si conecta un reproductor de CD múltiple, podrá ingresar los títulos de hasta 100 discos.

Visualización de los títulos

Se puede visualizar el título de cualquier disco que haya sido almacenado con un título.

Reproductor de CD incorporado

● Presione DISPLAY.

Presione **DISPLAY** repetidamente para cambiar entre los siguientes ajustes:

Tiempo de reproducción—**Disc Title** (título del disco)—Información DAB (información DAB y tiempo de reproducción)

Cuando se selecciona **Disc Title**, se visualiza en el display el título del disco que se está reproduciendo actualmente.

- Si no se ha ingresado ningún título para el disco, se visualizará **No Title**.
- Sólo se puede cambiar a la información DAB cuando hay conectado un sintonizador DAB (GEX-P700DAB).

Uso de las funciones CD TEXT

Algunos discos contienen información que viene codificada de fábrica. Estos discos pueden contener información tal como el título del CD, el título de la pista, el nombre del artista y el tiempo de reproducción, y se denominan discos CD TEXT. Sólo estos discos especialmente codificados son compatibles con las funciones que se indican a continuación.

Visualización de títulos de discos CD TEXT

● Presione DISPLAY.

Presione **DISPLAY** repetidamente para cambiar entre los siguientes ajustes:

Tiempo de reproducción—**Disc Title** (título del disco)—**DiscArtist Name** (nombre del artista del disco)—**Track Title** (título de la pista)

—**TrackArtist Name** (nombre del artista de la pista)—Información DAB (información DAB y tiempo de reproducción)

- Si determinada información no se grabó en un disco CD TEXT, se visualizará **No XXXX** (p. ej., **No T-Artist Name**).
- Sólo se puede cambiar a la información DAB cuando hay conectado un sintonizador DAB (GEX-P700DAB).

Desplazamiento de títulos en el display

Esta unidad sólo puede mostrar las primeras 16 letras de **Disc Title**, **DiscArtist Name**, **Track Title** y **TrackArtist Name**. Cuando la información grabada tiene más de 16 letras, se puede desplazar el texto hacia la izquierda de modo que se pueda visualizar el resto del título.

● Presione DISPLAY y mantenga presionado hasta que el título comience a desplazarse hacia la izquierda.

El resto del título aparecerá en el display.

Reproducción de un MP3/WMA

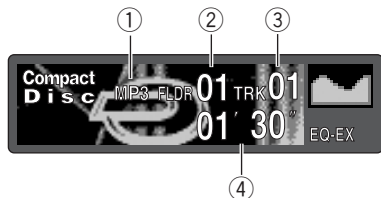

A continuación se indican los pasos básicos necesarios para reproducir un MP3/WMA con el reproductor de CD incorporado. En la página 86 se explican las funciones más avanzadas y cómo utilizarlas.

① Indicador MP3/WMA

Aparece cuando se está reproduciendo un fichero MP3/WMA.

② Indicador del número de carpeta

Muestra el número de la carpeta que se está reproduciendo.

③ Indicador de número de pista

Muestra la pista (fichero) que se está reproduciendo actualmente.

④ Indicador de tiempo de reproducción

Muestra el tiempo transcurrido de reproducción de la pista (fichero) actual.

1 Presione OPEN para abrir la carátula.

Aparece la ranura de carga de CD.

- Después de colocar un CD-ROM, presione **SOURCE** para seleccionar el reproductor de CD incorporado.

2 Introduzca un CD-ROM por la ranura de carga de CD.

La reproducción comenzará automáticamente.

Ranura de carga de CD

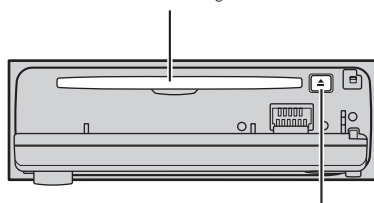

Botón **EJECT**

- Se puede expulsar un CD-ROM presionando **EJECT**.

- Para evitar una falla de funcionamiento, asegúrese de que ningún objeto metálico entre en contacto con los terminales cuando la carátula está abierta.

3 Cierre la carátula.

4 Utilice VOLUME para ajustar el nivel de sonido.

Haga girar el control para aumentar o disminuir el volumen.

5 Presione ▲ o ▼ para seleccionar una carpeta.

- No se puede seleccionar una carpeta que no tenga un fichero MP3/WMA grabado.
- Para volver a la carpeta 01 (RAÍZ), presione **BAND** y mantenga presionado. Sin embargo, si la carpeta 01 (RAÍZ) no contiene ficheros, la reproducción comenzará con la carpeta 02.

6 Para realizar el avance rápido o retroceso, presione ◀ o ▶ y mantenga presionado.

- Sólo se puede utilizar el avance rápido o retroceso con el fichero que se está reproduciendo. La operación se cancela cuando se llega al fichero anterior o al siguiente.
- Si selecciona el método de búsqueda **ROUGH SEARCH**, al presionar ◀ o ▶ y mantener presionado podrá buscar una pista cada diez pistas en la carpeta actual. (Consulte *Selección del método de búsqueda* en la página 88.)

Reproductor de MP3/WMA

7 Para saltar y retroceder o avanzar hasta otra pista, presione ◀ o ▶.

Al presionar ▶ se salta al comienzo de la siguiente pista. Al presionar una vez el botón ◀, se salta al comienzo de la pista actual. Si se vuelve a pulsar este botón, se saltará a la pista anterior.



Notas

- Al reproducir discos con ficheros MP3/WMA y datos de audio (CD-DA), tales como CD-EXTRA y CD de MODO MIXTO (MIXED-MODE CD), los dos tipos de discos se pueden reproducir sólo si se cambia el modo entre MP3/WMA y CD-DA con **BAND**.
- Si se cambia entre la reproducción de ficheros MP3/WMA y datos de audio (CD-DA), la reproducción comienza en la primera pista del disco.
- El reproductor de CD incorporado puede reproducir ficheros MP3/WMA grabados en un CD-ROM. (Consulte la página 121, donde encontrará información sobre los ficheros que se pueden reproducir.)
- No coloque ningún otro elemento que no sea un CD en la ranura de carga de CD.
- A veces se produce una demora entre el comienzo de la reproducción y la emisión del sonido. Esto sucede en especial al reproducir discos en formato multi-sesión y muchas carpetas. Durante la lectura inicial, se visualiza **Format Read**.
- Si no se puede introducir un disco por completo o si después de hacerlo, el disco no se reproduce, compruebe que el lado de la etiqueta del disco esté hacia arriba. Presione **EJECT** para expulsar el disco y verifique si presenta daños antes de volver a introducirlo.
- Los discos se reproducen en el orden del número de fichero. Se saltan las carpetas que no tienen ficheros. (Si la carpeta 01 (RAÍZ) no contiene ficheros, la reproducción comenzará con la carpeta 02.)
- Al reproducir ficheros grabados como VBR (velocidad de grabación variable), el tiempo de reproducción no se visualizará correctamente si se utilizan las funciones de avance rápido o retroceso.
- Si el disco que se ha colocado no contiene ficheros que se puedan reproducir, se visualiza **No Audio**.
- Cuando se utilizan las funciones de avance rápido o retroceso no se emite sonido.
- Si el reproductor de CD incorporado no funciona correctamente, puede aparecer un mensaje de error tal como **ERROR-11**. Consulte *Comprensión de los mensajes de error del reproductor de CD incorporado* en la página 119. □

Introducción a las funciones avanzadas del reproductor de CD incorporado (MP3/WMA)



① Visualización de función

Muestra el estado de la función.

● Presione **FUNCTION** para visualizar los nombres de las funciones.

Presione **FUNCTION** repetidamente para cambiar entre las siguientes funciones:

Repeat (repetición de reproducción)
 —**Random** (reproducción aleatoria)—**Scan**
 (reproducción con exploración)—**Pause**
 (pausa)—Lista de títulos de las carpetas
 —**FF/REV** (método de búsqueda)—**Tag Read**
 (visualización de etiqueta)

■ Para volver a la visualización de reproducción, presione **BAND**.



Nota

Si no se utiliza la función en unos 30 segundos, el display volverá automáticamente a la visualización de reproducción. □

Repetición de reproducción

Para la reproducción de un MP3/WMA, hay tres gamas de repetición: **FOLDER** (repetición de carpeta), **TRK** (repetición de una sola pista) o **DISC** (repetición de todas las pistas).

1 Presione **FUNCTION** para seleccionar **Repeat**.

Presione **FUNCTION** hasta que **Repeat** aparezca en el display.

2 Presione ◀ o ▶ para seleccionar la gama de repetición.

Presione ◀ o ▶ hasta que la gama de repetición deseada aparezca en el display.

- **FOLDER** – Repite la carpeta actual
- **TRK** – Sólo repite la pista actual
- **DISC** – Repite todas las pistas



Notas

- Si se selecciona otra carpeta durante la repetición de reproducción, la gama de repetición cambia a **DISC**.
- Si se realiza una búsqueda de pistas o el avance rápido/retroceso durante la repetición **TRK**, la gama de repetición cambia a **FOLDER**.
- Cuando se selecciona **FOLDER**, no se puede reproducir una subcarpeta de esa carpeta. □

Reproducción de las pistas en un orden aleatorio

La reproducción aleatoria le permite reproducir las pistas en un orden aleatorio dentro de la gama de repetición **FOLDER** y **DISC**.

1 Seleccione la gama de repetición.

Consulte *Repetición de reproducción* en esta página.

2 Presione **FUNCTION** para seleccionar **Random**.

Presione **FUNCTION** hasta que **Random** aparezca en el display.

Reproductor de MP3/WMA

3 Presione ▲ para activar la reproducción aleatoria.

Random : ON aparece en el display. Las pistas se reproducirán en un orden aleatorio en la gama de repetición **FOLDER** o **DISC** seleccionada anteriormente.

4 Presione ▼ para desactivar la reproducción aleatoria.

Random :OFF aparece en el display. La reproducción de las pistas continuará en el orden normal. 

Exploración de carpetas y pistas

Mientras utiliza la gama de repetición **FOLDER**, el comienzo de cada pista de la carpeta seleccionada se reproduce durante unos 10 segundos. En cambio, cuando utiliza la gama **DISC**, el comienzo de la primera pista de cada carpeta se reproduce durante unos 10 segundos.

1 Seleccione la gama de repetición.

Consulte *Repetición de reproducción* en la página anterior.

2 Presione FUNCTION para seleccionar Scan.

Presione **FUNCTION** hasta que **Scan** aparezca en el display.

3 Presione ▲ para activar la reproducción con exploración.

Scan : ON aparece en el display. Se reproducirán los primeros 10 segundos de cada pista de la carpeta actual (o la primera pista de cada carpeta).

4 Cuando encuentre la pista (o la carpeta) deseada, presione ▼ para desactivar la exploración.

Scan :OFF aparece en el display. La pista (o la carpeta) se continuará reproduciendo.

- Si el display vuelve automáticamente a la visualización de reproducción, seleccione **Scan** de nuevo presionando **FUNCTION**.



Nota

Una vez finalizada la exploración de pistas o carpetas, volverá a comenzar la reproducción normal de las pistas. 

Pausa de la reproducción de un MP3/WMA

La pausa le permite detener temporalmente la reproducción del MP3/WMA.

1 Presione FUNCTION para seleccionar Pause.

Presione **FUNCTION** hasta que **Pause** aparezca en el display.

2 Presione ▲ para activar la pausa.

Pause : ON aparece en el display. Se detiene temporalmente la reproducción de la pista actual.

3 Presione ▼ para desactivar la pausa.

Pause :OFF aparece en el display. La reproducción se reanuda desde el mismo lugar donde se activó la pausa. 

Selección de carpetas de la lista de títulos de las carpetas

Esta función le permite ver la lista de los títulos de las carpetas y seleccionar uno de ellos para su reproducción.

1 Presione FUNCTION para seleccionar la lista de títulos de las carpetas.

Presione **FUNCTION** hasta que **Root** aparezca en el display.

2 Presione ◀ o ▶ para desplazarse por la lista de los títulos ingresados.

- Si la carpeta seleccionada contiene archivos, el indicador  aparecerá en el display.

3 Presione ▲ para reproducir el título favorito de la carpeta.

Comienza la reproducción del título seleccionado.

- Si la carpeta seleccionada no contiene archivos, se visualizará **NO FILES.** 

Selección del método de búsqueda

Se puede cambiar el método de búsqueda entre las opciones de avance rápido/retroceso y búsqueda cada 10 pistas.

1 Presione FUNCTION para seleccionar FF/REV.

Presione **FUNCTION** hasta que **FF/REV** aparezca en el display.

- Si se seleccionó anteriormente el método de búsqueda **ROUGH SEARCH**, se visualizará **ROUGH SEARCH.**

2 Presione ◀ o ▶ para seleccionar el método de búsqueda.

Presione ◀ o ▶ hasta que el método de búsqueda deseado aparezca en el display.

- **FF/REV** – Avance rápido y retroceso
- **ROUGH SEARCH** – Búsqueda cada 10 pistas 

Búsqueda cada 10 pistas en la carpeta actual

Si la carpeta actual tiene más de 10 pistas, se puede hacer la búsqueda cada 10 pistas. Cuando la carpeta tiene muchas pistas, se puede realizar una búsqueda aproximada de la pista que se desea reproducir.

1 Seleccione el método de búsqueda ROUGH SEARCH.

Consulte *Selección del método de búsqueda* en esta página.

2 Presione ◀ o ▶ y mantenga presionado para buscar una pista cada 10 pistas en la carpeta actual.

- Si la carpeta actual tiene menos de 10 pistas, al presionar ▶ y mantener presionado se llama la última pista de la carpeta. También si después de realizar una búsqueda cada 10 pistas, quedan menos de 10 pistas, al presionar ▶ y mantener presionado se llama la última pista de la carpeta.
- Si la carpeta actual tiene menos de 10 pistas, al presionar ◀ y mantener presionado se llama la primera pista de la carpeta. También si después de realizar una búsqueda cada 10 pistas, quedan menos de 10 pistas, al presionar ◀ y mantener presionado se llama la primera pista de la carpeta. 

Cambio de la visualización de etiqueta

Se puede activar o desactivar la visualización de etiqueta, si el disco MP3/WMA contiene in-

Reproductor de MP3/WMA

formación de texto, como por ejemplo, el título de la pista o el nombre del artista.

- Si se desactiva la visualización de etiqueta, el tiempo de reproducción será inferior al utilizado cuando esta función está activada.

1 Presione FUNCTION para seleccionar Tag Read.

Presione **FUNCTION** hasta que **Tag Read** aparezca en el display.

2 Presione ▲ para activar la visualización de etiqueta.

Tag Read : ON aparece en el display.

3 Presione ▼ para desactivar la visualización de etiqueta.

Tag Read :OFF aparece en el display.



Nota

Cuando se activa la visualización de etiqueta, esta unidad vuelve al comienzo de la pista actual para leer la información de texto. □

Visualización de información de texto de un disco MP3/WMA

Se puede visualizar la información de texto grabada en un disco MP3/WMA.

● Presione DISPLAY.

Presione **DISPLAY** repetidamente para cambiar entre los siguientes ajustes:

Tiempo de reproducción—**Folder Name** (nombre de la carpeta)—**File Name** (nombre del fichero)—**Track Title** (título de la pista)—**Artist Name** (nombre del artista)—**Album Title** (título del álbum)—**Comment** (comentarios)—Velocidad de grabación—Información DAB (Información DAB y tiempo de reproducción)

- Al reproducir ficheros grabados como VBR (velocidad de grabación variable), el valor de la velocidad de grabación no se visualiza aunque luego se cambie a la velocidad de grabación.
 - Cuando se desactiva la visualización de etiqueta, no se puede cambiar a **Track Title**, **Artist Name**, **Album Title** ni **Comment**.
 - Si determinada información no se grabó en un disco MP3/WMA, se visualizará **No XXXX** (p. ej., **No Album Title**).
 - Cuando se utilizan ciertas aplicaciones para codificar los ficheros WMA, es posible que no se visualicen correctamente los nombres de álbumes y demás información de texto.
 - Sólo se puede cambiar a la información DAB cuando hay conectado un sintonizador DAB (GEX-P700DAB). □

Desplazamiento de información de texto en el display

Esta unidad sólo puede mostrar las primeras 16 letras de **Folder Name**, **File Name**, **Track Title**, **Artist Name**, **Album Title** y **Comment**. Cuando la información grabada tiene más de 16 letras, se podrá desplazar el texto hacia la izquierda para que se pueda ver el resto de la información de texto.

● Presione DISPLAY y mantenga presionado hasta que la información de texto comience a desplazarse hacia la izquierda.

El resto de la información de texto aparecerá en el display. □

Reproductor de CD múltiple

Reproducción de un CD

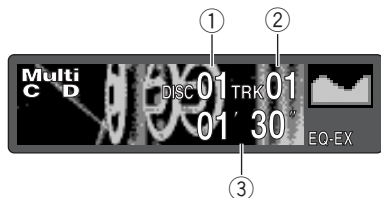

Se puede usar esta unidad para controlar un reproductor de CD múltiple, que se vende por separado.

A continuación se indican los pasos básicos necesarios para reproducir un CD con el reproductor de CD múltiple. En la página siguiente se explican las funciones más avanzadas del reproductor y cómo utilizarlas.

① Indicador de número de disco

Muestra el disco que se está reproduciendo actualmente.

② Indicador de número de pista

Muestra la pista que se está reproduciendo actualmente.

③ Indicador de tiempo de reproducción

Muestra el tiempo transcurrido de reproducción de la pista actual.

1 Presione SOURCE para seleccionar el reproductor de CD múltiple.

Presione **SOURCE** hasta que visualice **Multi-CD**.

2 Utilice VOLUME para ajustar el nivel de sonido.

Haga girar el control para aumentar o disminuir el volumen.

3 Seleccione el disco que desea escuchar con los botones 1-6.

Para los discos ubicados en 1 a 6, presione el botón numérico correspondiente.

Si desea seleccionar un disco ubicado en 7 a 12, presione el número correspondiente, como por ejemplo, **1** para 7, y mantenga presionado hasta que el número del disco aparezca en el display.

■ También se puede seleccionar un disco consecutivamente presionando **▲/▼**.

4 Para realizar el avance rápido o retroceso, presione ◀ o ▶ y mantenga presionado.

5 Para saltar y retroceder o avanzar hasta otra pista, presione ◀ o ▶.

Al presionar **▶** se salta al comienzo de la siguiente pista. Al presionar una vez el botón **◀**, se salta al comienzo de la pista actual. Si se vuelve a pulsar este botón, se saltará a la pista anterior.



Notas

- Mientras el reproductor de CD múltiple realiza las funciones preparatorias, se visualiza **Ready**.
- Si el reproductor de CD múltiple no funciona correctamente, puede aparecer un mensaje de error tal como **ERROR-11**. Consulte el manual de instrucciones del reproductor de CD múltiple.
- Si no hay discos en el cargador de CD del reproductor de CD múltiple, se visualiza **No Disc**.

Reproductor de CD múltiple de 50 discos

Sólo las funciones descritas en este manual son compatibles con los reproductores de CD múltiple de 50 discos.

Reproductor de CD múltiple

Introducción a las funciones avanzadas del reproductor de CD múltiple



① Visualización de función

Muestra el estado de la función.

● Presione FUNCTION para visualizar los nombres de las funciones.

Presione **FUNCTION** repetidamente para cambiar entre las siguientes funciones:

Repeat (repetición de reproducción)—Lista de títulos de los discos—**Random** (reproducción aleatoria)—**Scan** (reproducción con exploración)—**ITS Play** (reproducción ITS)—**Pause** (pausa)—**Comp.** (compresión y DBE)

■ Para volver a la visualización de reproducción, presione **BAND**.

Nota

Si no se utiliza la función en unos 30 segundos, el display volverá automáticamente a la visualización de reproducción. 

Repetición de reproducción

Hay tres gamas de repetición en el reproductor de CD múltiple: **MCD** (repetición de todos los discos en el reproductor de CD múltiple), **TRK** (repetición de una sola pista) y **DISC** (repetición de disco).

1 Presione FUNCTION para seleccionar Repeat.

Presione **FUNCTION** hasta que **Repeat** aparezca en el display.

2 Presione ◀ o ▶ para seleccionar la gama de repetición.

Presione ◀ o ▶ hasta que la gama de repetición deseada aparezca en el display.

- **MCD** – Repite todos los discos en el reproductor de CD múltiple
- **TRK** – Sólo repite la pista actual
- **DISC** – Repite el disco actual

Notas

- Si se seleccionan otros discos durante la repetición de reproducción, la gama de repetición cambia a **MCD**.
- Si se realiza una búsqueda de pistas o el avance rápido/retroceso durante la repetición **TRK**, la gama de repetición cambia a **DISC**. 

Reproducción de las pistas en un orden aleatorio

La reproducción aleatoria le permite reproducir las pistas en un orden aleatorio dentro de la gama de repetición **MCD** y **DISC**.

1 Seleccione la gama de repetición.

Consulte *Repetición de reproducción* en esta página.

2 Presione FUNCTION para seleccionar Random.

Presione **FUNCTION** hasta que **Random** aparezca en el display.

Reproductor de CD múltiple

3 Presione ▲ para activar la reproducción aleatoria.

Random : ON aparece en el display. Las pistas se reproducirán en un orden aleatorio en la gama de repetición **MCD** o **DISC** seleccionada anteriormente.

4 Presione ▼ para desactivar la reproducción aleatoria.

Random : OFF aparece en el display. La reproducción de las pistas continuará en el orden normal. 

Exploración de CD y pistas

Mientras utiliza la gama de repetición **DISC**, el comienzo de cada pista del disco seleccionado se reproduce durante unos 10 segundos. En cambio, cuando utiliza la gama **MCD**, el comienzo de la primera pista de cada disco se reproduce durante unos 10 segundos.

1 Seleccione la gama de repetición.

Consulte *Repetición de reproducción* en la página anterior.

2 Presione FUNCTION para seleccionar Scan.

Presione **FUNCTION** hasta que **Scan** aparezca en el display.

3 Presione ▲ para activar la reproducción con exploración.

Scan : ON aparece en el display. Se reproducirán los primeros 10 segundos de cada pista del disco actual (o la primera pista de cada disco).

4 Cuando encuentre la pista (o el disco) deseada(o), presione ▼ para desactivar la exploración.

Scan : OFF aparece en el display. La pista (o el disco) se continuará reproduciendo.

■ Si el display vuelve automáticamente a la visualización de reproducción, seleccione **Scan** de nuevo presionando **FUNCTION**.

Nota

Una vez finalizada la exploración de pistas o discos, volverá a comenzar la reproducción normal de las pistas. 

Pausa de la reproducción de un CD

La pausa le permite detener temporalmente la reproducción del CD.

1 Presione FUNCTION para seleccionar Pause.

Presione **FUNCTION** hasta que **Pause** aparezca en el display.

2 Presione ▲ para activar la pausa.

Pause : ON aparece en el display. Se detiene temporalmente la reproducción de la pista actual.

3 Presione ▼ para desactivar la pausa.

Pause : OFF aparece en el display. La reproducción se reanuda desde el mismo lugar donde se activó la pausa. 

Uso de listas de reproducción ITS

La función ITS (selección instantánea de pista) le permite crear una lista de reproducción de sus pistas favoritas de los discos que se encuentran en el cargador del reproductor de CD múltiple. Después de añadir sus pistas favoritas a la lista de reproducción, puede acti-

Reproductor de CD múltiple

var la reproducción ITS y reproducir sólo las pistas seleccionadas.

Creación de una lista de reproducción con la programación ITS

Se puede utilizar la función ITS para ingresar y reproducir hasta 99 pistas por disco y hasta 100 discos (con el título del disco). (Con los reproductores de CD múltiple anteriores a los modelos CDX-P1250 y CDX-P650, se pueden almacenar hasta 24 pistas en la lista de reproducción.)

1 Reproduzca el CD que desea programar.

Presione ▲ o ▼ para seleccionar el CD.

2 Presione FUNCTION y mantenga presionado hasta que TITLE aparezca en el display, y presione FUNCTION para seleccionar ITS.

Después de que visualice **TITLE**, presione **FUNCTION** repetidamente y aparecerán en el display las siguientes funciones:

TITLE (ingreso de títulos de discos)—**ITS** (programación ITS)

3 Seleccione la pista deseada presionando ◀ o ▶.

4 Presione ▲ para almacenar la pista que se está reproduciendo actualmente en la lista de reproducción.

Se visualiza **ITS Input** brevemente y la pista actual seleccionada se añade a la lista de reproducción. Se vuelve a visualizar **ITS** en el display.

5 Presione BAND para volver a la visualización de reproducción.



Nota

Después que los datos para 100 discos han sido almacenados en la memoria, los datos para un nuevo disco se sobreponen los datos más antiguos.

Reproducción de la lista de reproducción ITS

La reproducción ITS le permite escuchar las pistas que ha ingresado en su lista de reproducción ITS. Cuando activa la reproducción ITS, se comenzarán a reproducir las pistas de la lista de reproducción ITS en el reproductor de CD múltiple.

1 Seleccione la gama de repetición.

Consulte *Repetición de reproducción* en la página 91.

2 Presione FUNCTION para seleccionar ITS Play.

Presione **FUNCTION** hasta que **ITS Play** aparezca en el display.

3 Presione ▲ para activar la reproducción ITS.

ITS Play: ON aparece en el display. La reproducción de las pistas de la lista comienza en la gama de repetición **MCD** o **DISC** seleccionada anteriormente.

- Si no hay pistas programadas en la gama de repetición actual, se visualiza **ITS Empty**.

4 Presione ▼ para desactivar la reproducción ITS.

ITS Play: OFF aparece en el display. La reproducción continuará en el orden normal desde la pista y el CD que se están reproduciendo.

Reproductor de CD múltiple

Borrado de una pista de la lista de reproducción ITS

Cuando se desea borrar una pista de la lista de reproducción ITS, se puede hacer si la reproducción ITS está activada.

Si la reproducción ITS ya está activada, vaya al paso 2. Si la reproducción ITS todavía no está activada, presione **FUNCTION**.

1 Reproduzca el CD del que desea borrar una pista que está en la lista de reproducción ITS y active la reproducción ITS.

Consulte *Reproducción de la lista de reproducción ITS* en la página anterior.

2 Presione **FUNCTION** y mantenga presionado hasta que **TITLE** aparezca en el display, y presione **FUNCTION** para seleccionar ITS.

Después de que visualice **TITLE**, presione **FUNCTION** hasta que **ITS** aparezca en el display.

3 Seleccione la pista deseada presionando ◀ ◦ ▶.

4 Presione ▼ para borrar una pista de la lista de reproducción ITS.

La pista que se está reproduciendo se borra de la lista de reproducción ITS y comienza la reproducción de la próxima pista de la lista.

- Si no hay pistas de la lista de reproducción en la gama actual, se visualiza **ITS Empty** y se reanuda la reproducción normal.

5 Presione **BAND** para volver a la visualización de reproducción.

Borrado de un CD de la lista de reproducción ITS

Cuando se desea borrar todas las pistas de un CD de la lista de reproducción ITS, se puede hacer si la reproducción ITS está desactivada.

1 Reproduzca el CD que desea borrar.

Presione ▲ o ▼ para seleccionar el CD.

2 Presione **FUNCTION** y mantenga presionado hasta que **TITLE** aparezca en el display, y presione **FUNCTION** para seleccionar ITS.

Después de que visualice **TITLE**, presione **FUNCTION** hasta que **ITS** aparezca en el display.

3 Presione ▼ para borrar todas las pistas del CD que se está reproduciendo de la lista de reproducción ITS.

Todas las pistas del CD que se está reproduciendo se borran de la lista de reproducción y se visualiza **ITS Clear**.

4 Presione **BAND** para volver a la visualización de reproducción. ◻

Uso de las funciones de títulos de discos

Se pueden ingresar títulos de CD y visualizarlos. De esta manera, se puede buscar y seleccionar con facilidad el disco que se desea reproducir.

Ingreso de títulos de discos

Esta función le permite ingresar títulos de hasta 10 letras y hasta 100 títulos de discos (con la lista de reproducción ITS) en el reproductor de CD múltiple.

Reproductor de CD múltiple

1 Reproduzca el CD cuyo título desea ingresar.

Presione ▲ o ▼ para seleccionar el CD.

2 Presione FUNCTION y mantenga presionado hasta que TITLE aparezca en el display.

Después de que visualice TITLE, presione FUNCTION repetidamente y aparecerán en el display las siguientes funciones:

TITLE (ingreso de títulos de discos)—**ITS** (programación ITS)

- Al reproducir un disco CD TEXT en un reproductor de CD múltiple compatible con este tipo de disco, no podrá cambiar a **TITLE**. El título del disco ya estará grabado en el disco CD TEXT.

3 Presione el botón número 1 para seleccionar el tipo de carácter deseado.

Presione el botón número 1 repetidamente para cambiar entre los siguientes tipos de caracteres:

Alfabeto (mayúsculas), números y símbolos—Alfabeto (minúsculas)—letras de idiomas europeos, tales como aquéllas con acentos (por ejemplo, á, à, ä, ç)

- Se puede seleccionar el ingreso de números y símbolos presionando el botón número 2.

4 Presione ▲ o ▼ para seleccionar una letra del alfabeto.

Cada vez que se presiona ▲, se visualizará una letra del alfabeto en orden ascendente **A B C ... X Y Z**, y los números y símbolos en el orden de **1 2 3 ... @ # <**. Cada vez que se presiona ▼, se visualizará una letra en el orden inverso, tal como **Z Y X ... C B A**.



5 Presione ► para mover el cursor a la próxima posición de carácter.

Cuando se visualice la letra deseada, presione ► para mover el cursor a la próxima posición y seleccione la próxima letra. Presione ◀ para mover el cursor hacia atrás en el display.

6 Mueva el cursor a la última posición presionando ► después de ingresar el título.

Al presionar ► una vez más, el título ingresado se almacena en la memoria.

7 Presione BAND para volver a la visualización de reproducción.



Notas

- Los títulos se conservan en la memoria, aun después de que se quitan los discos del cargador y se llaman cuando se vuelven a colocar los discos correspondientes.
- Después que los datos para 100 discos han sido almacenados en la memoria, los datos para un nuevo disco se sobreponen los datos más antiguos.

Visualización de los títulos

Se puede visualizar el título de cualquier disco que haya sido almacenado con un título.

● Presione DISPLAY.

Presione **DISPLAY** repetidamente para cambiar entre los siguientes ajustes:

Tiempo de reproducción—**Disc Title** (título del disco)—Información DAB (información DAB y tiempo de reproducción)

Cuando se selecciona **Disc Title**, se visualiza en el display el título del disco que se está reproduciendo actualmente.

- Si no se ha ingresado ningún título para el disco, se visualizará **No Title**.

Reproductor de CD múltiple

- Sólo se puede cambiar a la información DAB cuando hay conectado un sintonizador DAB (GEX-P700DAB).

Selección de discos de la lista de títulos de los discos

Esta función le permite ver la lista de los títulos de los discos que se han ingresado en el reproductor de CD múltiple y seleccionar uno de ellos para su reproducción.

1 Presione **FUNCTION** para seleccionar la lista de títulos de los discos.

Presione **FUNCTION** hasta que el título del disco aparezca en el display.

2 Presione ◀ o ▶ para desplazarse por la lista de los títulos ingresados.

- Si no se ha ingresado un título para un disco, se visualizará **No D-Title**.

3 Presione ▲ para reproducir el título de su CD favorito.

Comienza la reproducción del título seleccionado.

Uso de las funciones CD TEXT

Estas funciones sólo se pueden usar con un reproductor de CD múltiple compatible con CD TEXT.

Algunos discos contienen información que viene codificada de fábrica. Estos discos pueden contener información tal como el título del CD, el título de la pista, el nombre del artista y el tiempo de reproducción, y se denominan discos CD TEXT. Sólo estos discos especialmente codificados son compatibles con las funciones que se indican a continuación.

Visualización de títulos de discos CD TEXT

● Presione **DISPLAY**.

Presione **DISPLAY** repetidamente para cambiar entre los siguientes ajustes:

Tiempo de reproducción—**Disc Title** (título del disco)—**DiscArtist Name** (nombre del artista del disco)—**Track Title** (título de la pista)

—**TrackArtist Name** (nombre del artista de la pista)—Información DAB (información DAB y tiempo de reproducción)

- Si determinada información no se grabó en un disco CD TEXT, se visualizará **No XXXX** (p. ej., **No T-Artist Name**).
- Sólo se puede cambiar a la información DAB cuando hay conectado un sintonizador DAB (GEX-P700DAB).

Desplazamiento de títulos en el display

Esta unidad sólo puede mostrar las primeras 16 letras de **Disc Title**, **DiscArtist Name**, **Track Title** y **TrackArtist Name**. Cuando la información grabada tiene más de 16 letras, se puede desplazar el texto hacia la izquierda de modo que se pueda visualizar el resto del título.

● Presione **DISPLAY** y mantenga presionado hasta que el título comience a desplazarse hacia la izquierda.

El resto del título aparecerá en el display.

Uso de la compresión y del enfatizador de graves

Estas funciones sólo se pueden usar con un reproductor de CD múltiple compatible con ellas. El uso de las funciones COMP (compresión) y DBE (enfatizador dinámico de graves) le per-

Reproductor de CD múltiple

mite ajustar la calidad sonora que ofrece el reproductor de CD múltiple. Cada una de las funciones tiene un ajuste de dos pasos. La función COMP equilibra la salida de los sonidos más fuertes y más suaves a volúmenes altos. La función DBE intensifica los niveles de graves para proporcionar un sonido de reproducción más completo. Escuche cada uno de los efectos a medida que los selecciona y utilice la función que realce mejor la reproducción de la pista o del CD que está escuchando.

1 Presione FUNCTION para seleccionar

Comp.

Presione **FUNCTION** hasta que **Comp.** aparezca en el display.

- Si el reproductor de CD múltiple no es compatible con la función COMP/DBE, se visualiza

No Comp. cuando se intenta seleccionar la función.

2 Presione ▲ o ▼ para seleccionar el ajuste favorito.

Presione ▲ o ▼ repetidamente para cambiar entre los siguientes ajustes:

Comp. OFF—Comp. 1—Comp. 2—

Comp. OFF—DBE 1—DBE 2 

Introducción a los ajustes de audio



① Visualización de audio

Muestra el estado de los ajustes de audio.

● Presione **AUDIO** para visualizar los nombres de las funciones de audio.

Presione **AUDIO** repetidamente para cambiar entre las siguientes funciones de audio:

Fad (ajuste del equilibrio)—**EQ** (ajuste de la curva de ecualización)—**Bass** (ajuste del nivel de graves y agudos)—**Loud** (sonoridad)—**Sub-W1** (ajuste de graves activado/desactivado)/**NonFad** (ajuste de la salida sin atenuación activado/desactivado)—**Sub-W2** (ajuste de subgraves)/**NonFad** (ajuste de la salida sin atenuación)—**HPF** (filtro de paso alto)—**SLA** (ajuste del nivel de fuente)—**ASL** (nivelador automático de sonido)

- Si se ha seleccionado la función EQ-EX y sólo cuando EQ-EX está activada y se selecciona **CUSTOM** como la curva de ecualización, se podrá cambiar a **Bass**.
 - Cuando el ajuste del controlador de subgraves es sólo **PREOUT:FULL**, no se podrá cambiar a **Sub-W1**. (Consulte la página 108.)
 - Se puede seleccionar **Sub-W2** sólo cuando la salida de subgraves se activa en la función **Sub-W1**.
 - Cuando el ajuste del controlador de subgraves es sólo **PREOUT:FULL**, se podrá cambiar al ajuste de la salida sin atenuación activado/desactivado. (Consulte la página 108.)
 - Se puede seleccionar el ajuste de la salida sin atenuación sólo cuando la salida sin atenuación se activa en el ajuste de activado/desactivado.

- Cuando se seleccione el sintonizador de FM como fuente, no se puede cambiar a **SLA**.
- Para volver a la visualización de cada fuente, presione **BAND**.

Nota

Si no se utiliza la función de audio en unos 30 segundos, el display volverá automáticamente a la visualización de la fuente. 

Compensación de las curvas de ecualización (EQ-EX)

La función EQ-EX compensa cada curva de ecualización. Además, se pueden ajustar los graves y agudos de cada fuente cuando se selecciona la curva **CUSTOM**.

- Si ha seleccionado SFEQ con anterioridad, presione **EQ-EX** y mantenga presionado para cambiar a EQ-EX, y el indicador **EQ-EX** aparecerá en la pantalla.

● Presione **EQ-EX** para activar **EQ-EX**.

EQ-EX ON aparece en el display. Ahora la función EQ-EX está activada.

- Para desactivar EQ-EX, presione **EQ-EX**. 

Ajuste del ecualizador de foco sonoro (SFEQ)

Al aclararse la imagen del sonido correspondiente a las voces y los instrumentos, se puede preparar de manera sencilla un entorno de audio natural y placentero. Se podrá disfrutar aún más del placer de escuchar si se eligen con cuidado las posiciones de los asientos. **FRT1** intensifica los agudos en la salida delantera y los graves en la salida posterior. **FRT2** intensifica los agudos y graves en la salida delantera y los graves en la salida poste-

Ajustes de audio

rior. (La intensificación de graves es la misma para las partes delantera y posterior.) Tanto para **FRT1** como para **FRT2**, el ajuste **H** brinda un efecto más pronunciado que el ajuste **L**.

1 Presione EQ-EX y mantenga presionado para cambiar a la función SFEQ.

Presione **EQ-EX** y mantenga presionado hasta que el indicador **SFEQ** aparezca en el display.

- Para cambiar a la función EQ-EX, presione **EQ-EX** y mantenga presionado.

2 Presione EQ-EX para seleccionar el ajuste de la función SFEQ deseado.

Presione **EQ-EX** repetidamente para cambiar entre los siguientes ajustes:

FRT1-H (delantero 1-alto)—**FRT1-L** (delantero 1-bajo)—**FRT2-H** (delantero 2-alto)—**FRT2-L** (delantero 2-bajo)—**CUSTOM** (personalizado)—**SFEQ OFF** (desactivado)

3 Presione ◀ o ▶ para seleccionar la posición deseada.

Presione ◀ o ▶ hasta que la posición deseada aparezca en el display.

LEFT (izquierda)—**CENTER** (centro)—**RIGHT** (derecha)



Notas

- Si se ajustan los graves o agudos, **CUSTOM** memoriza un ajuste de SFEQ en el que se configuran los tonos graves y agudos preferidos por el usuario.
- Si se cambia el ajuste de SFEQ, la función HPF se desactiva automáticamente. Al activar la función HPF después de seleccionar el ajuste de SFEQ, se puede combinar la función HPF con la función SFEQ.

Uso del ajuste del balance

Se puede seleccionar el ajuste de fader/balance que proporciona un entorno de audio ideal en todos los asientos ocupados.

1 Presione AUDIO para seleccionar Fad.

Presione **AUDIO** hasta que **Fad** aparezca en el display.

- Si el balance se ajustó con anterioridad, se visualizará **Bal**.

2 Presione ▲ o ▼ para ajustar el balance entre los altavoces delanteros/traseros.

Cada vez que se presiona ▲ o ▼, se mueve el balance entre los altavoces delanteros/traseros hacia adelante o hacia atrás.

Se visualiza **Fad F15 – Fad R15** mientras el balance entre los altavoces delanteros/traseros se mueve desde adelante hacia atrás.

- **Fad F/R 0** es el ajuste apropiado cuando se usan sólo dos altavoces.

- Cuando el ajuste de la salida posterior es

REAR SP:S/W, no se puede ajustar el balance entre los altavoces delanteros/traseros. Consulte *Ajuste de la salida posterior y del controlador de subgraves* en la página 108.

3 Presione ◀ o ▶ para ajustar el balance entre los altavoces izquierdos/derechos.

Cuando se presiona ◀ o ▶, se visualiza

Bal L/R 0. Cada vez que se presiona ◀ o ▶, se mueve el balance entre los altavoces izquierdos/derechos hacia la izquierda o hacia la derecha.

Se visualiza **Bal L 9 – Bal R 9** mientras se mueve el balance entre los altavoces izquierdos/derechos desde la izquierda hacia la derecha.

Uso del ecualizador

El ecualizador le permite ajustar la ecualización de acuerdo con las características acústicas del interior del automóvil.

Llamada de las curvas de ecualización

Hay seis curvas de ecualización almacenadas que se pueden llamar con facilidad en cualquier momento. A continuación se ofrece una lista de las curvas de ecualización:

Visualización	Curva de ecualización
SUPER BASS	Supergraves
POWERFUL	Potente
NATURAL	Natural
VOCAL	Vocal
CUSTOM	Personalizada
FLAT	Plana

- **CUSTOM** es una curva de ecualización ajustada creada por el usuario.
- Se puede crear una curva **CUSTOM** separada por cada fuente. (El reproductor de CD incorporado y el reproductor de CD múltiple se definen en el mismo ajuste de ecualización automáticamente.) Si se realizan ajustes, los valores de las curvas de ecualización se memorizarán en **CUSTOM**.
- Cuando se selecciona **FLAT**, no se introduce ningún suplemento o corrección al sonido. Esto es útil para verificar el efecto de las curvas de ecualización cambiándose alternativamente entre **FLAT** y otra curva de ecualización definida.

● Presione EQ para seleccionar el ecualizador.

Presione **EQ** repetidamente para cambiar entre las siguientes opciones:

SUPER BASS—POWERFUL—NATURAL—VOCAL—CUSTOM—FLAT

Ajuste de las curvas de ecualización

Puede configurar el ajuste de la curva de ecualización seleccionado según lo desee. Los ajustes de la curva de ecualización configurados se memorizan en **CUSTOM**.

1 Presione AUDIO para seleccionar EQ.

Presione **AUDIO** hasta que **EQ** aparezca en el display.

2 Presione ◀ o ▶ para seleccionar la banda a ajustar.

Cada vez que se presiona ◀ o ▶, se cambia entre las bandas en el siguiente orden:

EQ LOW (bajo)—**EQ MID** (medio)—**EQ HIGH** (alto)

3 Presione ▲ o ▼ para ajustar el nivel de la banda de ecualización.

Cada vez que se presiona ▲ o ▼, se aumenta o disminuye el nivel de la banda.

Se visualiza **+6 – -6** mientras se aumenta o disminuye el nivel.

- Se puede seleccionar otra banda y ajustar su nivel.



Nota

Si realiza ajustes, la curva **CUSTOM** se actualizará.

Ajustes de audio

Ajuste preciso de las curvas de ecualización

Se puede ajustar la frecuencia central y el factor Q (características de las curvas) de cada banda de curvas seleccionada (**EQ LOW/ EQ MID/ EQ HIGH**).

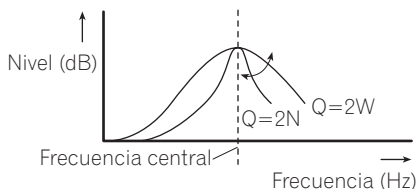

1 Presione AUDIO y mantenga presionado hasta que la frecuencia y el factor Q (p. ej., F 80 Q 1W) aparezcan en el display.

2 Presione AUDIO para seleccionar la banda para el ajuste entre bajo, medio o alto.

Presione **AUDIO** repetidamente para cambiar entre las siguientes funciones:

Bajo—Medio—Alto—**Bass** (ajuste de graves)
—**Treble** (ajuste de agudos)

■ Si se ha seleccionado la función EQ-EX y sólo cuando EQ-EX está activada y se selecciona **CUSTOM** como la curva de ecualización, se podrá cambiar a **Bass** y **Treble**.

3 Presione ◀ o ▶ para seleccionar la frecuencia deseada.

Presione ◀ o ▶ hasta que la frecuencia deseada aparezca en el display.

Baja: **40—80—100—160** (Hz)

Media: **200—500—1k—2k** (Hz)

Alta: **3.15k—8k—10k—12.5k** (Hz)

4 Presione ▲ o ▼ para seleccionar el factor Q deseado.

Presione ▲ o ▼ hasta que el factor Q deseado aparezca en el display.

2N—1N—1W—2W



Nota

Si realiza ajustes, la curva **CUSTOM** se actualizará. ◻

Ajuste de graves y agudos

Se pueden configurar los ajustes de graves y agudos.

- Si se ha seleccionado la función EQ-EX y sólo cuando EQ-EX está activada y se selecciona **CUSTOM** como la curva de ecualización, se podrán configurar los ajustes de graves y agudos.
- Si SFEQ se ha definido en **FRT1**, el ajuste de graves sólo afectará la salida posterior: no se puede ajustar la salida delantera.
- Si SFEQ se ha definido en **FRT1** o **FRT2**, el ajuste de agudos sólo afectará la salida delantera: no se puede ajustar la salida posterior.

Ajuste del nivel de graves y agudos

Se puede ajustar el nivel de graves y agudos.

1 Presione AUDIO para seleccionar Bass.

Presione **AUDIO** hasta que **Bass** aparezca en el display.

■ Si el nivel de agudos se ha ajustado con anterioridad, se visualizará **Treble**.

2 Presione ◀ o ▶ para seleccionar graves o agudos.

Presione ◀ y se visualiza **Bass**. Presione ▶ y se visualiza **Treble**.

3 Presione ▲ o ▼ para ajustar el nivel.

Cada vez que se presiona ▲ o ▼, se aumenta o disminuye el nivel seleccionado de graves o agudos. Se visualiza **+6—-6** mientras se aumenta o disminuye el nivel.

Selección de la frecuencia de graves

Se puede seleccionar la frecuencia de graves para el ajuste del nivel.

1 Presione AUDIO y mantenga presionado hasta que la frecuencia y el factor Q (p. ej., F 80 Q 1W) aparezcan en el display.

2 Presione AUDIO para seleccionar Bass. Presione **AUDIO** hasta que **Bass** aparezca en el display.

3 Presione ◀ o ▶ para seleccionar la frecuencia deseada. Presione ◀ o ▶ hasta que la frecuencia deseada aparezca en el display.
40—63—100—160 (Hz)

Selección de la frecuencia de agudos

Se puede seleccionar la frecuencia de agudos para el ajuste del nivel.

1 Presione AUDIO y mantenga presionado hasta que la frecuencia y el factor Q (p. ej., F 80 Q 1W) aparezcan en el display.

2 Presione AUDIO para seleccionar Treble. Presione **AUDIO** hasta que **Treble** aparezca en el display.

3 Presione ◀ o ▶ para seleccionar la frecuencia deseada. Presione ◀ o ▶ hasta que la frecuencia deseada aparezca en el display.
2.5k—4k—6.3k—10k (Hz)

Ajuste de la sonoridad

La sonoridad compensa las deficiencias en las gamas de sonido bajas y altas cuando se escucha a un volumen bajo.

1 Presione AUDIO para seleccionar Loud. Presione **AUDIO** hasta que **Loud** aparezca en el display.

2 Presione ▲ para activar la sonoridad. El nivel de sonoridad (p. ej., **Loud MID**) aparece en el display.

3 Presione ◀ o ▶ para seleccionar el nivel deseado. Cada vez que se presiona ◀ o ▶, se selecciona el nivel en el siguiente orden:
LOW (bajo)—**MID** (medio)—**HIGH** (alto)

4 Presione ▼ para desactivar la sonoridad. **Loud OFF** aparece en el display.

Uso de la salida de subgraves

Esta unidad está equipada con una salida de subgraves que se puede activar o desactivar.

1 Presione AUDIO para seleccionar Sub-W1. Presione **AUDIO** hasta que **Sub-W1** aparezca en el display.

- Cuando el ajuste del controlador de subgraves es **PREOUT:FULL**, no se puede seleccionar **Sub-W1**.

2 Presione ▲ para activar la salida de subgraves. **Sub-W1 Normal** aparece en el display. Ahora la salida de subgraves está activada.

- Para desactivar la salida de subgraves, presione ▼.

Ajustes de audio

3 Presione ◀ o ▶ para seleccionar la fase de la salida de subgraves.

Presione ◀ para seleccionar la fase inversa y **Rev.** aparece en el display. Presione ▶ para seleccionar la fase normal y **Normal** aparece en el display.

Configuración de los ajustes de subgraves

Cuando la salida de subgraves está activada, se puede ajustar la frecuencia de corte y el nivel de salida del altavoz de subgraves.

1 Presione AUDIO para seleccionar Sub-W2.

Presione **AUDIO** hasta que **Sub-W2** aparezca en el display.

- Cuando la salida de subgraves está activada, se puede seleccionar **Sub-W2**.

2 Presione ◀ o ▶ para seleccionar la frecuencia de corte.

Cada vez que se presiona ◀ o ▶, se selecciona la frecuencia de corte en el siguiente orden:

50—80—125 (Hz)

Sólo las frecuencias más bajas que aquéllas en la gama seleccionada se generan por el altavoz de subgraves.

3 Presione ▲ o ▼ para ajustar el nivel de salida del altavoz de subgraves.

Cada vez que se presiona ▲ o ▼, se aumenta o disminuye el nivel de la salida de subgraves.

Se visualiza **+6 — -6** mientras se aumenta o disminuye el nivel. □

Uso de la salida sin atenuación

Cuando la salida sin atenuación está activada, la señal de audio no pasa por el filtro de paso bajo (para el altavoz de subgraves) de esta uni-

dad, sino que se genera a través de la salida RCA.

1 Presione AUDIO para seleccionar el ajuste de la salida sin atenuación activado/desactivado.

Presione **AUDIO** hasta que **NonFad ON** aparezca en el display.

- Cuando el ajuste del controlador de subgraves es sólo **PREOUT:FULL**, se podrá cambiar al ajuste de la salida sin atenuación activado/desactivado. (Consulte la página 108.)

2 Presione ▲ para activar la salida sin atenuación.

NonFad ON aparece en el display. Ahora la salida sin atenuación está activada.

- Para desactivar la salida sin atenuación, presione ▼.

Ajuste del nivel de la salida sin atenuación

Cuando la salida sin atenuación está activada, se puede ajustar el nivel de la salida sin atenuación.

1 Presione AUDIO para seleccionar el ajuste de la salida sin atenuación.

Presione **AUDIO** hasta que **NonFad 0** aparezca en el display.

2 Presione ▲ o ▼ para ajustar el nivel de la salida sin atenuación.

Cada vez que se presiona ▲ o ▼, se aumenta o disminuye el nivel de la salida sin atenuación. Se visualiza **+6 — -6** mientras se aumenta o disminuye el nivel. □

Uso del filtro de paso alto

Cuando no desea que se generen los sonidos bajos de la gama de frecuencias de salida de subgraves a través de los altavoces delanteros o traseros, active el filtro de paso alto (HPF). Sólo las frecuencias más altas que aquéllas en la gama seleccionada se generan a través de los altavoces delanteros o traseros.

1 Presione **AUDIO** para seleccionar **HPF**.

Presione **AUDIO** hasta que **HPF** aparezca en el display.

2 Presione **▲** para activar el filtro de paso alto.

HPF 80 Hz aparece en el display. Ahora el filtro de paso alto está activado.

- Para desactivar el filtro de paso alto, presione **▼**.

3 Presione **◀** o **▶** para seleccionar la frecuencia de corte.

Cada vez que se presiona **◀** o **▶**, se selecciona la frecuencia de corte en el siguiente orden:

50—80—125 (Hz)

Sólo las frecuencias más altas que aquéllas en la gama seleccionada se generan a través de los altavoces delanteros o traseros.

Nota

Si se cambia el ajuste de SFEQ, la función HPF se desactiva automáticamente. Al activar la función HPF después de seleccionar el ajuste de SFEQ, se puede combinar la función HPF con la función SFEQ. 

Ajuste de los niveles de la fuente

La función SLA (ajuste del nivel de fuente) le permite ajustar el nivel de volumen de cada

fuente para evitar cambios radicales en el volumen cuando se cambia entre las fuentes.

- Los ajustes se basan en el nivel de volumen del sintonizador de FM, que se mantiene inalterado.

1 Compare el nivel de volumen del sintonizador de FM con el de la fuente que desea ajustar.

2 Presione **AUDIO** para seleccionar **SLA**.

Presione **AUDIO** hasta que **SLA** aparezca en el display.

3 Presione **▲** o **▼** para ajustar el volumen de la fuente.

Cada vez que se presiona **▲** o **▼**, se aumenta o disminuye el volumen de la fuente.

Se visualiza **SLA +4** – **SLA -4** mientras se aumenta o disminuye el volumen de la fuente.



Notas

- Como el volumen del sintonizador de FM es el control, no es posible aplicarle los ajustes del nivel de fuente al sintonizador.
- El nivel del volumen del sintonizador de MW/LW también se puede ajustar con el ajuste del nivel de fuente.
- El reproductor de CD incorporado y el reproductor de CD múltiple se definen automáticamente con el mismo ajuste del nivel de fuente.
- La unidad externa 1 y la unidad externa 2 se definen automáticamente con el mismo ajuste del nivel de fuente. 

Uso del nivelador automático de sonido

Al conducir su automóvil, los ruidos en el vehículo cambian de acuerdo con la velocidad de conducción y las condiciones de la carretera.

Ajustes de audio

ra. El nivelador automático de sonido (ASL) controla los niveles variables de estos ruidos y aumenta el volumen automáticamente, si los ruidos alcanzan niveles más altos. La sensibilidad (variación del nivel de volumen según el nivel de ruido) de la función ASL se puede ajustar en uno de cinco niveles disponibles.

1 Presione **AUDIO** para seleccionar **ASL**.

Presione **AUDIO** hasta que **ASL** aparezca en el display.

2 Presione **▲** para activar la función del **ASL**.

ASL MID aparece en el display.

- Para desactivar la función del ASL, presione **▼**.

3 Presione **◀** o **▶** para seleccionar el nivel deseado del **ASL**.

Cada vez que se presiona **◀** o **▶**, se selecciona el nivel del ASL en el siguiente orden:

LOW (bajo)—**MID-L** (medio-bajo)—**MID** (medio)—**MID-H** (medio-alto)—**HIGH** (alto)

Configuración de los ajustes iniciales

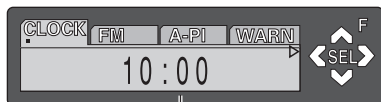

①

Se puede realizar la configuración inicial de los diferentes ajustes de esta unidad.

① Visualización de función

Muestra el estado de la función.

1 Presione SOURCE y mantenga presionado hasta que se apague la unidad.

2 Presione FUNCTION y mantenga presionado hasta que el reloj aparezca en el display.

3 Presione FUNCTION para seleccionar uno de los ajustes iniciales.

Presione **FUNCTION** repetidamente para cambiar entre los siguientes ajustes:

Reloj—**FM Step** (paso de sintonía de FM)

—**Auto PI** (búsqueda PI automática)

—**Warning** (tono de advertencia)—**AUX** (entrada auxiliar)—**Dimmer** (atenuador de luz)

—**Brightness** (brillo)—**ILLUMI** (iluminación en color)—**REAR SP** (salida posterior y controlador de subgraves)—**Hands-Free** (función de teléfono manos libres)—**Telephone** (silenciamiento/atenuación de teléfono)/**TELstandby** (espera telefónica)—**Motion** (pantalla móvil)

Siga las instrucciones que se indican a continuación para operar cada ajuste en particular.

- Para cancelar los ajustes iniciales, presione **BAND**.
- También se pueden cancelar los ajustes iniciales presionando **FUNCTION** hasta que se apague la unidad.

Ajuste del reloj

Siga estas instrucciones para ajustar el reloj.

1 Presione FUNCTION para seleccionar el reloj.

Presione **FUNCTION** repetidamente hasta que el reloj aparezca en el display.

2 Presione ◀ o ▶ para seleccionar el segmento de la visualización del reloj que desea ajustar.

Al presionar ◀ o ▶, se seleccionará un solo segmento de la visualización del reloj:

Horas—Minutos

Al seleccionar las horas o los minutos de la visualización del reloj, los dígitos seleccionados destellarán.



3 Presione ▲ o ▼ para ajustar el reloj.

Al presionar ▲ se aumentarán los dígitos de las horas o los minutos seleccionados. Al presionar ▼ se disminuirán los dígitos de las horas o los minutos seleccionados.

Ajuste del paso de sintonía de FM

Normalmente, el paso de sintonía de FM que utiliza la sintonización por búsqueda es de 50 kHz. Cuando la función AF o TA está activada, el paso de sintonía cambia automáticamente a 100 kHz. Puede ser conveniente ajustar el paso de sintonía a 50 kHz cuando la función AF está activada.

Ajustes iniciales

1 Presione **FUNCTION** para seleccionar **FM Step**.

Presione **FUNCTION** repetidamente hasta que **FM Step** aparezca en el display.

2 Presione ◀ o ▶ para seleccionar el paso de sintonía de FM.

Al presionar ◀ o ▶ se cambiará el paso de sintonía de FM entre 50 kHz y 100 kHz mientras la función AF o TA está activada. El paso de sintonía de FM seleccionado aparecerá en el display.



Nota

El paso de sintonía es de 50 kHz durante la sintonización manual.

Cambio de la búsqueda PI automática

La unidad puede buscar automáticamente una emisora diferente con el mismo programa, aun durante la llamada de emisoras pre-sintonizadas.

1 Presione **FUNCTION** para seleccionar **Auto PI**.

Presione **FUNCTION** repetidamente hasta que **Auto PI** aparezca en el display.

2 Presione ▲ o ▼ para activar o desactivar **Auto PI**.

Al presionar ▲ o ▼ se activará o desactivará **Auto PI** y se visualizará en el display el estado correspondiente (p. ej., **Auto PI: ON**).

Cambio del tono de advertencia

Si no se extrae la carátula de la unidad principal dentro de los cinco segundos después de desconectar la llave de encendido del automóvil, se emitirá un tono de advertencia. El tono de advertencia se puede desactivar.

1 Presione **FUNCTION** para seleccionar **Warning**.

Presione **FUNCTION** repetidamente hasta que **Warning** aparezca en el display.

2 Presione ▲ o ▼ para activar o desactivar **Warning**.

Al presionar ▲ o ▼ se activará o desactivará **Warning** y se visualizará en el display el estado correspondiente (p. ej., **Warning: ON**).

Cambio del ajuste de un equipo auxiliar

Se puede utilizar un equipo auxiliar con esta unidad. Active el ajuste auxiliar al utilizar un equipo auxiliar conectado a esta unidad.

1 Presione **FUNCTION** para seleccionar **AUX**.

Presione **FUNCTION** repetidamente hasta que **AUX** aparezca en el display.

2 Presione ▲ o ▼ para activar o desactivar **AUX**.

Al presionar ▲ o ▼ se activará o desactivará **AUX** y se visualizará en el display el estado correspondiente (p. ej., **AUX: ON**).

Cambio del ajuste del atenuador de luz

Para evitar que el display quede muy brillante durante la noche, se atenúa automáticamente cuando se encienden las luces del automóvil. Se puede activar y desactivar el atenuador de luz.

1 Presione **FUNCTION** para seleccionar **Dimmer**.

Presione **FUNCTION** repetidamente hasta que **Dimmer** aparezca en el display.

2 Presione **▲** o **▼** para activar o desactivar **Dimmer**.

Al presionar **▲** o **▼** se activará o desactivará **Dimmer** y se visualizará en el display el estado correspondiente (p. ej., **Dimmer : ON**). 

Ajuste del brillo

Se puede ajustar el brillo del display. El ajuste inicial de este modo es el valor 12.

1 Presione **FUNCTION** para seleccionar **Brightness**.

Presione **FUNCTION** repetidamente hasta que **Brightness** aparezca en el display.

2 Presione **◀** o **▶** para ajustar el nivel de brillo.

Cada vez que se presiona **◀** o **▶**, se aumenta o disminuye el nivel de brillo. Se visualiza **0 – 15** mientras se aumenta o disminuye el nivel. 

Selección de la iluminación en color

Esta unidad cuenta con dos colores de iluminación: verde y rojo. El usuario puede seleccionar la iluminación en el color deseado.

1 Presione **FUNCTION** para seleccionar **ILLUMI**.

Presione **FUNCTION** repetidamente hasta que **ILLUMI** aparezca en el display.

2 Presione **◀** o **▶** para seleccionar la iluminación en el color deseado.

Al presionar **◀** o **▶** se cambiará la función **ILLUMI** entre el color rojo o verde y se visualizará el estado correspondiente (p. ej., **ILLUMI :GRN**) 

Ajuste de la salida posterior y del controlador de subgraves

La salida posterior de esta unidad (salida de cables de altavoces traseros y salida RCA posterior) se puede usar para la conexión de altavoces de toda la gama (**REAR SP :FULL**) o subgraves (**REAR SP :S/W**). Si se cambia el ajuste de la salida posterior a **REAR SP :S/W**, se podrá conectar el cable de altavoces traseros directamente al altavoz de subgraves sin necesidad de usar un amplificador auxiliar. La unidad viene ajustada para la conexión de altavoces traseros de toda la gama (**REAR SP :FULL**). Cuando se conectan las salidas posteriores a altavoces de toda la gama (cuando se selecciona **REAR SP :FULL**), se puede conectar la salida de subgraves RCA a un altavoz de subgraves. En este caso, puede optar por usar la función **PREOUT :S/W** incorporada (fase del filtro de paso bajo) del controlador de subgraves o la función **PREOUT :FULL** auxiliar.

Ajustes iniciales

1 Presione **FUNCTION** para seleccionar **REAR SP**.

Presione **FUNCTION** repetidamente hasta que **REAR SP** aparezca en el display.

2 Presione **▲** o **▼** para cambiar el ajuste de la salida posterior.

Al presionar **▲** o **▼** se cambiará entre **REAR SP:FULL** (altavoz de toda la gama) y **REAR SP:S/W** (altavoz de subgraves), y se visualizará en el display el estado correspondiente.

- Cuando no se conecta el altavoz de subgraves a la salida posterior, seleccione **REAR SP:FULL**.
- Cuando se conecta el altavoz de subgraves a la salida posterior, seleccione **REAR SP:S/W** para el altavoz.
- Cuando el ajuste de la salida posterior es **REAR SP:S/W**, no se puede cambiar el controlador de subgraves.

3 Presione **◀** o **▶** para cambiar la salida de subgraves o la salida sin atenuación (salida RCA de toda la gama).

Al presionar **◀** o **▶** se cambiará entre **PREOUT:S/W** y **PREOUT:FULL**, y se visualizará en el display el estado correspondiente.

Notas

- Aun cuando se cambie este ajuste, no habrá ninguna salida a menos que se active la salida sin atenuación (consulte *Uso de la salida sin atenuación* en la página 103) o la salida de subgraves (consulte *Uso de la salida de subgraves* en la página 102) en el menú de audio.
- Si se cambia el controlador de subgraves, se restablecerán los valores de fábrica de la salida de subgraves y la salida sin atenuación en el menú de audio.
- La salida de cables de altavoces traseros y la salida RCA posterior se cambian simultáneamente en este ajuste. 

Cambio de la función de teléfono manos libres

Se puede activar o desactivar la función de teléfono manos libres de acuerdo con el tipo de conexión del teléfono móvil que se utilice. Al utilizar el teléfono manos libres (se vende por separado), seleccione **Hands-Free: ON**.

1 Presione **FUNCTION** para seleccionar **Hands-Free**.

Presione **FUNCTION** repetidamente hasta que **Hands-Free** aparezca en el display.

2 Presione **▲** o **▼** para activar o desactivar **Hands-Free**.

Al presionar **▲** o **▼** se activará o desactivará **Hands-Free** y se visualizará en el display el estado correspondiente (p. ej., **Hands-Free: ON**). 

Cambio del silenciamiento/atenuación de teléfono

El sonido del sistema se silencia o atenúa automáticamente cuando se hace o se recibe una llamada con un teléfono celular conectado a esta unidad.

- Cuando la función de teléfono manos libres está definida en **Hands-Free:OFF**, se puede utilizar esta función.

1 Presione **FUNCTION** para seleccionar **Telephone**.

Presione **FUNCTION** repetidamente hasta que **Telephone** aparezca en el display.

2 Presione ◀ o ▶ para cambiar el modo de silenciamiento/atenuación de teléfono.

Al presionar ◀ o ▶ se cambiará entre

Telephone :ATT (atenuación) y

Telephone :MUTE (silenciamiento), y se visualizará en el display el estado correspondiente. 

2 Presione ▲ o ▼ para activar o desactivar Motion.

Al presionar ▲ o ▼ se activará o desactivará **Motion** y se visualizará en la pantalla el estado correspondiente (por ejemplo, **Motion : ON**). 

Cambio de la espera telefónica

Si desea utilizar el teléfono manos libres sin hacer funcionar otras fuentes de esta unidad, active el modo de espera telefónica.

- Cuando la función de teléfono manos libres está definida en **Hands-Free: ON**, se puede utilizar esta función.

1 Presione FUNCTION para seleccionar TELstandby.

Presione **FUNCTION** repetidamente hasta que **TELstandby** aparezca en el display.

2 Presione ▲ o ▼ para activar o desactivar TELstandby.

Al presionar ▲ o ▼ se activará o desactivará **TELstandby** y se visualizará en el display el estado correspondiente (p. ej., **TELstandby: ON**). 

Cambio de la pantalla móvil

Se puede activar o desactivar la visualización del icono de fuente móvil. Cuando se selecciona la opción de desactivado, el icono de fuente móvil desaparece después de que se visualiza la pantalla inicial.

1 Presione FUNCTION para seleccionar Motion.

Presione **FUNCTION** repetidamente hasta que **Motion** aparezca en la pantalla.

Otras funciones

Uso del modo de operación 2

Al cambiar al modo de operación 2, se podrán utilizar con facilidad las funciones básicas de cada fuente.

- Es posible que no se puedan operar todas las funciones que tiene cada fuente con el modo de operación 2. Cambie al modo de operación 1 si desea utilizar una función que no corresponde al modo 2.

1 Presione ENTERTAINMENT y mantenga presionado para cambiar al modo de operación 2.

Presione **ENTERTAINMENT** y mantenga presionado hasta que **Operation Mode 2** aparezca en la pantalla. De acuerdo con el tipo de fuente que se haya seleccionado, los botones **TEXT**, **AUDIO**, **DISPLAY** y **FUNCTION** cambian a la función asignada.

- Para cambiar al modo de operación 1, presione **ENTERTAINMENT** y mantenga presionado hasta que **Operation Mode 1** aparezca en la pantalla.

2 Presione TEXT, AUDIO, DISPLAY o FUNCTION.

Se puede operar la función del botón que se haya seleccionado.

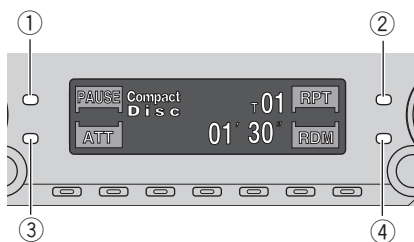

- ① Botón **TEXT**
- ② Botón **AUDIO**
- ③ Botón **DISPLAY**
- ④ Botón **FUNCTION**

Sintonizador

Botón	Operación
TEXT	Presione este botón para activar o desactivar la función de texto de radio.
AUDIO	Presione este botón para activar o desactivar la función AF .
DISPLAY	Presione este botón para disminuir rápidamente el nivel de volumen alrededor del 90%. Presiónelo una vez más para volver al nivel de volumen original.
FUNCTION	Presione este botón y manténgalo presionado para activar la función BSM . Presiónelo para desactivar BSM .

Reproductor de CD incorporado

Botón	Operación
TEXT	Presione este botón para activar o desactivar la pausa.
AUDIO	Presione este botón para activar o desactivar la función Repeat .
DISPLAY	Presione este botón para disminuir rápidamente el nivel de volumen alrededor del 90%. Presiónelo una vez más para volver al nivel de volumen original.
FUNCTION	Presione este botón para activar o desactivar la función Random .

Reproductor de MP3/WMA y CD múltiple

Botón	Operación
TEXT	Presione este botón para activar o desactivar la pausa.
AUDIO	Presione este botón para seleccionar la gama de repetición.

Botón	Operación
DISPLAY	Presione este botón para disminuir rápidamente el nivel de volumen alrededor del 90%. Presiónelo una vez más para volver al nivel de volumen original.
FUNCTION	Presione este botón para activar o desactivar la función Random .

DAB

Botón	Operación
TEXT	Presione este botón para activar o desactivar la función de etiqueta dinámica.
AUDIO	Presione este botón para activar o desactivar la función Weather .
DISPLAY	Presione este botón para disminuir rápidamente el nivel de volumen alrededor del 90%. Presiónelo una vez más para volver al nivel de volumen original.
FUNCTION	Presione este botón para activar o desactivar la función Announce .

Televisor

Botón	Operación
TEXT	Presione este botón para activar o desactivar la sonoridad.
AUDIO	Presione este botón y manténgalo presionado para activar la memoria consecutiva de las mejores estaciones. Presiónelo para desactivar la memoria consecutiva de las mejores estaciones.
DISPLAY	Presione este botón para disminuir rápidamente el nivel de volumen alrededor del 90%. Presiónelo una vez más para volver al nivel de volumen original.
FUNCTION	Sin función.

Reproductor de DVD y reproductor de Multi-DVD

Botón	Operación
TEXT	Presione este botón para activar o desactivar la pausa.
AUDIO	Presione este botón para seleccionar la gama de repetición.
DISPLAY	Presione este botón para disminuir rápidamente el nivel de volumen alrededor del 90%. Presiónelo una vez más para volver al nivel de volumen original.
FUNCTION	Sin función.



Uso de la fuente AUX

Un interconector IP-BUS-RCA tal como el CD-RB20/CD-RB10 (que se vende por separado) le permite conectar esta unidad a un equipo auxiliar con salida RCA. Si necesita información más detallada, consulte el manual de instrucciones del interconector de IP-BUS-RCA.

Selección de AUX como la fuente

● Presione SOURCE para seleccionar AUX como la fuente.

Presione **SOURCE** hasta que **AUX** aparezca en el display.

■ Si no se activa el ajuste de la fuente auxiliar, no se podrá seleccionar **AUX**. Para obtener más información, consulte *Cambio del ajuste de un equipo auxiliar* en la página 107.

Ajuste del título del equipo auxiliar

Se puede cambiar el título que se visualiza para la fuente **AUX**.

Otras funciones

1 Después de seleccionar **AUX** como la fuente, presione **FUNCTION** y mantenga presionado hasta que **TITLE** aparezca en el display.

2 Presione el botón número **1** para seleccionar el tipo de carácter deseado.

Presione el botón número **1** repetidamente para cambiar entre los siguientes tipos de caracteres:

Alfabeto (mayúsculas), números y símbolos—Alfabeto (minúsculas)—letras de idiomas europeos, tales como aquéllas con acentos (por ejemplo, á, à, â, ç)

■ Se puede seleccionar el ingreso de números y símbolos presionando el botón número **2**.

3 Presione ▲ o ▼ para seleccionar una letra del alfabeto.

Cada vez que se presiona ▲, se visualizará una letra del alfabeto en orden ascendente **A B C ... X Y Z**, y los números y símbolos en el orden de **1 2 3 ... @ # <**. Cada vez que se presiona ▼, se visualizará una letra en el orden inverso, tal como **Z Y X ... C B A**.



4 Presione ► para mover el cursor a la próxima posición de carácter.

Cuando se visualice la letra deseada, presione ► para mover el cursor a la próxima posición y seleccione la próxima letra. Presione ◀ para mover el cursor hacia atrás en el display.

5 Mueva el cursor a la última posición presionando ► después de ingresar el título.

Al presionar ► una vez más, el título ingresado se almacena en la memoria.

6 Presione **BAND** para volver a la visualización de reproducción. ◻

Uso de las funciones de silenciamiento/atenuación de teléfono y de teléfono manos libres

Función de silenciamiento/atenuación de teléfono

El sonido del sistema se silencia o atenúa automáticamente cuando se hace o se recibe una llamada con un teléfono móvil conectado a esta unidad. Cuando se selecciona el ajuste **Hands-Free:OFF** de la función de teléfono manos libres en la configuración inicial, se activa el ajuste de silenciamiento/atenuación de teléfono. (Consulte la página 109.)

- El sonido se desactiva, se visualiza **MUTE** o **ATT** y no se puede ajustar el audio.
- La operación vuelve a su estado normal cuando se termina la llamada telefónica.

Función de teléfono manos libres

Cuando se hace o se recibe una llamada con el teléfono manos libres, el sonido del sistema se silencia automáticamente y la voz de la persona con la que se está hablando sale por los altavoces. Cuando se selecciona el ajuste **Hands-Free: ON** de la función de teléfono manos libres en la configuración inicial, se activa el ajuste de la función de teléfono manos libres. (Consulte la página 109.)

- Cuando se hace o se recibe una llamada, no se puede cambiar ninguna fuente.
- Cuando se hace o se recibe una llamada, sólo se pueden realizar dos ajustes (volumen y fader/balance).
- La operación vuelve a su estado normal cuando se termina la llamada telefónica.
- La espera telefónica se puede seleccionar como fuente cuando se selecciona el ajuste **TELstandby: ON** de la función de espera telefónica en la configuración inicial. (Consulte la página 110.) ◻

Uso de diferentes visualizaciones de entretenimiento

Se puede disfrutar de varias visualizaciones de entretenimiento mientras se escucha una fuente sonora.

- Cuando se selecciona el modo de operación 2, esta función no está disponible.

● Presione ENTERTAINMENT.

Cada vez que presiona **ENTERTAINMENT**, la visualización cambia en el siguiente orden: Visualización del icono de fuente—Visualización del icono de fuente e indicador de nivel—Presentación visual de fondo 1—Presentación visual de fondo 2—Presentación visual de fondo 3—Presentación visual de fondo 4—Imagen de fondo 1—Imagen de fondo 2—Imagen de fondo 3—Indicador de nivel 1—Indicador de nivel 2—Indicador de nivel 3—Pantalla de películas 1—Pantalla de películas 2—Pantalla de películas 3—Imagen fija 1—Imagen fija 2—Reloj de entretenimiento 

Regrabación de visualizaciones de entretenimiento

Se pueden regrabar las visualizaciones de entretenimiento. Genere o descargue los datos utilizando su PC y grábelos en el CD-R. Para obtener más información, visite el sitio <http://www.pioneer.co.jp/car/pclink2/>.

Importante

Una vez que haya iniciado el proceso de regrabación, no abra la carátula ni desconecte la llave de encendido del automóvil hasta que finalice la operación.

1 Presione OPEN para abrir la carátula.

2 Introduzca el disco que contiene los datos regrabados en la ranura de carga de CD.

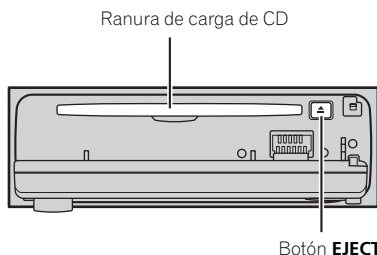

- Para evitar una falla de funcionamiento, asegúrese de que ningún objeto metálico entre en contacto con los terminales cuando la carátula está abierta.

3 Cierre la carátula.

4 Presione SOURCE y mantenga presionado hasta que se apague la unidad.

5 Presione ENTERTAINMENT y el botón número 6, y manténgalos presionados hasta que la unidad ingrese en el modo de descarga.

DOWNLOAD READY aparece en el display y comienza automáticamente el proceso de regrabación de datos. Se visualiza **NOW LOADING** durante el proceso.

6 Después de visualizar FINISHED, presione OPEN para abrir la carátula.

7 Presione EJECT para expulsar el disco. Se sale del modo de descarga y se apaga la unidad.

Notas

- No coloque ningún otro elemento que no sea un CD en la ranura de carga de CD.
- Esta operación puede tardar varios minutos.

Otras funciones

- En el modo de descarga, sólo se podrá usar el botón **OPEN** y el botón **EJECT**, y los demás botones no funcionarán.
- En el modo de descarga, la iluminación en color será verde aunque se haya seleccionado el color rojo con anterioridad. (Consulte la página 108.)
- Para cancelar el modo de descarga, presione **EJECT**.
- Si el proceso de grabación no funciona correctamente, puede aparecer un mensaje de error tal como **CD ERROR**. Consulte *Comprensión de los mensajes de error durante la grabación de visualizaciones de entretenimiento* en la página 119. ■

Introducción a la operación DAB

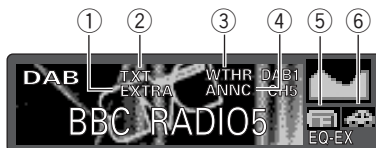

Se puede usar esta unidad para controlar un sintonizador DAB (GEX-P700DAB), que se vende por separado.

Para obtener información más detallada, consulte el manual de operación del sintonizador DAB (éste es un componente del grupo 1 de la unidad principal). En esta sección se ofrece información sobre las operaciones DAB con esta unidad que son distintas de las que se describen en el manual de operación del sintonizador.

① Indicador EXTRA (XTR)

Muestra que el servicio que se está recibiendo tiene un componente de servicio secundario.

② Indicador TXT

Muestra que el servicio que se está recibiendo tiene una etiqueta dinámica.

③ Indicador WTHR

Aparece cuando se recibe información meteorológica local.

④ Indicador ANNC

Aparece cuando se recibe un anuncio.

⑤ Indicador News

Aparece cuando se recibe un anuncio de noticias.

⑥ Indicador Traffic

Aparece cuando se recibe un anuncio de tráfico.

Operación

Se pueden utilizar las siguientes funciones con esta unidad. (Las páginas a las que se hace referencia corresponden a este manual.)

- *Función de PTY disponibles* (Consulte esta página.)
- *Uso de etiquetas dinámicas* (Consulte esta página.)

Además, la operación de las siguientes dos funciones con esta unidad presenta diferencias. (Las páginas a las que se hace referencia corresponden al manual de operación del sintonizador DAB ocultable.)

- *Cambio de etiqueta* (Consulte la página 13.)
- *Operación de los anuncios con el menú de funciones* (Consulte la página 19.)

Esta unidad no dispone de las siguientes tres funciones. (Las páginas a las que se hace referencia corresponden al manual de operación del sintonizador DAB ocultable.)

- *Función de lista de servicios* (Consulte la página 15.)
- *Función de filtro de idioma* (Consulte la página 15.)
- *Uso del botón PGM* (Consulte la página 26.)

Cambio de etiqueta

Cada vez que se presiona **DISPLAY**, se cambia la visualización en el siguiente orden:

Service label (Etiqueta de servicio)—SC label (Etiqueta de componente de servicio)—DAB Text (etiqueta dinámica)—Ensemble label (etiqueta de conjunto)—PTY (Etiqueta PTY)



Nota

Cuando un componente de servicio no tiene una etiqueta de componente de servicio ni una etiqueta dinámica, no se puede cambiar a dichas etiquetas.

Operación de los anuncios con el menú de funciones

Al utilizar los botones ◀ o ▶ en el paso 2, las indicaciones se visualizan en el siguiente orden:

Weather (Información meteorológica local)

—**Announce** (Anuncio)



Notas

- Presione **TA** y mantenga presionado para activar **News**. Para desactivar **News**, presione **TA** y mantenga presionado.
- Cuando se activa **Announce**, también se activan Warning/service, Event announcement, Special event, Finance, Sports e Information.

Función de PTY disponibles

Se puede seleccionar el PTY deseado de los PTY que se pueden recibir. Las funciones DAB PTY son ligeramente diferentes de las funciones RDS PTY. No las confunda.

Búsqueda de PTY

1 Presione FUNCTION para seleccionar PTY (selección de tipo de programa).

2 Presione ◀ o ▶ para seleccionar un tipo de programa.

3 Presione ▲ para comenzar la búsqueda.



Nota

El método PTY que se visualiza es Narrow (corto). El método Wide (ancho) no se puede seleccionar al utilizar el sintonizador DAB como la fuente.

Uso de etiquetas dinámicas

La etiqueta dinámica ofrece información en caracteres sobre el componente de servicio

Otras funciones

que se está escuchando. Se puede desplazar la información visualizada.



Notas

- El sintonizador memoriza automáticamente las tres últimas etiquetas dinámicas recibidas, reemplazando el texto de la recepción menos reciente con el nuevo texto recibido.
- Se pueden almacenar los datos de hasta seis transmisiones de etiquetas dinámicas en los botones **1–6**.

Visualización de etiquetas dinámicas

1 Presione **TEXT** para visualizar la etiqueta dinámica.

Se visualiza la etiqueta dinámica de la emisora que está transmitiendo.

- Se puede cancelar la visualización de la etiqueta dinámica presionando **TEXT** o **BAND**.
- Cuando no se recibe una etiqueta dinámica, se visualiza **No Text**.

2 Presione ◀ o ▶ para llamar las tres etiquetas dinámicas más recientes.

Al presionar ◀ o ▶ se cambia entre la visualización de la etiqueta dinámica actual y la visualización de las tres etiquetas dinámicas más recientes.

- Si no hay datos de etiquetas dinámicas en la memoria, la visualización no cambiará.

3 Presione ▼ para desplazar la etiqueta dinámica.

- Al visualizar la etiqueta dinámica, no realice ninguna operación hasta que haya estacionado su automóvil de manera segura.
- Si presiona ▲, volverá a la primera línea.
- Si vuelve a seleccionar el modo de etiqueta dinámica después de haberlo cancelado, la información puede cambiar a la última etiqueta disponible.

Almacenamiento y llamada de etiquetas dinámicas

Se pueden almacenar los datos de hasta seis transmisiones de etiquetas dinámicas en los botones **1–6**.

1 Visualice la etiqueta dinámica que desea almacenar en la memoria.

Consulte *Visualización de etiquetas dinámicas* en esta página.

2 Presione cualquiera de los botones **1–6** y mantenga presionado para almacenar la etiqueta dinámica seleccionada.

Se visualiza el número de la memoria y la etiqueta dinámica seleccionada se almacena en la memoria.

La próxima vez que presione el mismo botón **1–6** en la visualización de la etiqueta dinámica, el texto almacenado se llamará de la memoria. □

Introducción a la operación con DVD

Se puede utilizar esta unidad con un reproductor de DVD o uno de Multi-DVD, que se venden por separado.

Para obtener información más detallada, consulte los manuales de operación del reproductor de DVD o de Multi-DVD. En esta sección se ofrece información sobre las operaciones con DVD y esta unidad que son distintas de las que se describen en el manual de operación del reproductor de DVD o de Multi-DVD.

Operación

Se puede utilizar la siguiente función con esta unidad. (La página a la que se hace referencia corresponde a este manual.)

- *Uso de la lista de reproducción ITS y las funciones de títulos de discos* (Consulte esta página.)

Además, la operación de la siguiente función con esta unidad presenta diferencias. (La página a la que se hace referencia corresponde a este manual.)

- *Cambio del menú de funciones* (Consulte esta página.)

Cambio del menú de funciones

- **Durante la reproducción de un DVD, presione FUNCTION para visualizar los nombres de las funciones.**

Presione **FUNCTION** repetidamente para cambiar entre las siguientes funciones:

Repeat (repetición de reproducción)—**Pause** (pausa)

- **Durante la reproducción de un video CD, presione FUNCTION para visualizar los nombres de las funciones.**

Presione **FUNCTION** repetidamente para cambiar entre las siguientes funciones:

Repeat (repetición de reproducción)—**Pause** (pausa)

- **Durante la reproducción de un CD, presione FUNCTION para visualizar los nombres de las funciones.**

Presione **FUNCTION** repetidamente para cambiar entre las siguientes funciones:

Repeat (repetición de reproducción)
—**Random** (reproducción aleatoria)—**Scan** (reproducción con exploración)—**ITS Play** (reproducción ITS)—**Pause** (pausa)



Notas

- Al utilizar esta unidad con un reproductor de Multi-DVD, se puede cambiar a la función **ITS Play**.

- La función de repetición de reproducción varía según los tipos de discos.
 - Durante la reproducción de un DVD, presione ◀ o ▶ para seleccionar la gama de repetición.
 - Durante la reproducción de un video CD o un CD, presione ▲ o ▼ para activar o desactivar la repetición de reproducción.

Uso de la lista de reproducción ITS y las funciones de títulos de discos

Al utilizar esta unidad con un reproductor de Multi-DVD, se pueden usar estas funciones durante la reproducción de un CD. La operación es igual a la del reproductor de Multi-CD. Consulte la sección sobre el reproductor de Multi-CD. □

Información adicional

Comprensión de los mensajes de error del reproductor de CD incorporado

Cuando se presentan problemas durante la reproducción de un CD, puede aparecer un mensaje de error en el display. Si esto ocurre, consulte la tabla que se ofrece a continuación para ver la causa del problema y la acción correctiva sugerida. Si no es posible corregir el error, póngase en contacto con su concesionario o el servicio técnico oficial de Pioneer más próximo a su domicilio.

Mensaje	Causa	Acción
ERROR-11, 12, 17, 30	Disco sucio	Limpie el disco.
ERROR-11, 12, 17, 30	Disco rayado	Reemplace el disco.
ERROR-10, 11, 12, 17, 30, A0	Problema eléctrico o mecánico	Cambie la llave de encendido del automóvil entre las posiciones de activación y desactivación, o cambie a una fuente diferente, y después vuelva a activar el reproductor de CD.
ERROR-22, 23	No se puede reproducir el formato del CD	Reemplace el disco.
ERROR-44	Se saltan todas las pistas	Reemplace el disco.



Comprensión de los mensajes de error durante la regrabación de visualizaciones de entretenimiento

Cuando se presentan problemas durante la regrabación de visualizaciones de entretenimiento, puede aparecer un mensaje de error en el display. Si esto ocurre, consulte la tabla que se ofrece a continuación para ver la causa del problema y la acción correctiva sugerida. Si no es posible corregir el error, póngase en contacto con su concesionario o el servicio técnico oficial de Pioneer más próximo a su domicilio.

Mensaje	Causa	Acción
CD ERROR	Error del reproductor de CD	Presione EJECT y revise el disco.
CD ERROR A0	Problema eléctrico	Cambie la llave de encendido del automóvil entre las posiciones de activación y desactivación.
DISC ERROR	El disco no contiene los datos necesarios.	Presione EJECT y reemplace el disco.
DOWNLOAD ERROR, TRANSMIT ERROR	Error de escritura	Presione EJECT y vuelva a intentar el proceso de regrabación.



Información adicional

Reproductor de CD y cuidados

- Sólo utilice discos compactos que tengan una de las marcas Compact Disc Digital Audio que se muestran a continuación.



- Sólo utilice discos compactos normales y redondos. Si se coloca un CD de otra forma y no redondo, es posible que el CD se atasque en el reproductor o que no se reproduzca correctamente.

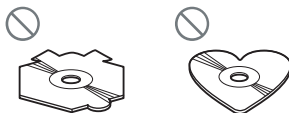

- Revise todos los discos compactos para ver si están agrietados, rayados o alabeados antes de reproducirlos. Es posible que los CD que se encuentran en estas condiciones no se reproduzcan correctamente. No utilice estos discos.
- Evite tocar la superficie grabada (lado no impreso) cuando maneje los discos.
- Almacene los discos en sus cajas cuando no los utilice.
- Mantenga los discos fuera del alcance de la luz solar directa y no los exponga a altas temperaturas.
- No fije etiquetas, no escriba ni aplique sustancias químicas en la superficie de los discos.
- Para eliminar la suciedad de un CD, límpielo con un paño suave desde el centro.



- Si se usa un calefactor en el invierno, se puede condensar humedad en las piezas internas del reproductor de CD. La humedad condensada puede causar una falla del reproductor. En caso de que esto ocurra, apague el reproductor de CD durante alrededor de una hora para permitir que el reproductor se seque y limpie los discos húmedos con un paño suave para eliminar la humedad.
- Las vibraciones en las carreteras pueden interrumpir la reproducción de un CD. ▣

Discos CD-R/CD-RW

- Cuando se utilizan discos CD-R/CD-RW, sólo se pueden reproducir los discos finalizados.
- Es posible que no se puedan reproducir los discos CD-R/CD-RW grabados en un grabador de CD de música o un PC debido a sus características, por las rayaduras y la suciedad que pueda tener el disco o por la suciedad, condensación, etc. acumulada en el lente del producto.
- Es posible que no se puedan reproducir los discos grabados en un PC por los ajustes de la aplicación y el entorno utilizados. Grabe los discos con el formato correcto. (Para obtener información, póngase en contacto con el fabricante de la aplicación.)
- Puede resultar imposible reproducir los discos CD-R/CD-RW en caso de exposición a los rayos solares directos, altas temperaturas o debido a las condiciones de almacenamiento del automóvil.
- Es posible que no se puedan visualizar los títulos y demás información de texto grabados en un disco CD-R/CD-RW en esta unidad (en el caso de datos de audio (CD-DA)).

Información adicional

- Esta unidad es compatible con la función de salto de pista de discos CD-R/CD-RW. Las pistas con información de salto de pista se saltan automáticamente (en el caso de datos de audio (CD-DA)).
- Si se coloca un disco CD-RW en esta unidad, el tiempo de reproducción será mayor que el de un disco CD o CD-R convencional.
- Lea las precauciones que se incluyen con los discos CD-R/CD-RW antes de utilizarlos. ▣

Ficheros MP3 y WMA

- MP3 es la abreviatura de "MPEG Audio Layer 3" y alude a una norma de tecnología de compresión de audio.
- WMA es la abreviatura de "Windows Media™ Audio" y alude a una tecnología de compresión de audio desarrollada por Microsoft Corporation. Los datos WMA se pueden codificar utilizando Windows Media Player versión 7, 7.1 o Windows Media Player para Windows XP.
- Cuando se utilizan ciertas aplicaciones para codificar los ficheros WMA, es posible que esta unidad no funcione correctamente.
- Cuando se utilizan ciertas aplicaciones para codificar los ficheros WMA, es posible que no se visualicen correctamente los nombres de álbumes y demás información de texto.
- Esta unidad permite reproducir ficheros MP3/WMA en discos CD-ROM, CD-R y CD-RW. También se pueden reproducir grabaciones de discos compatibles con los niveles 1 y 2 de la norma ISO9660, y con el sistema de archivo Romeo y Joliet.
- Se pueden reproducir discos grabados compatibles con el formato multi-sesión.

- Los ficheros MP3/WMA no son compatibles con la transferencia de datos en formato Packet Write.
- Se pueden visualizar, como máximo, 32 caracteres del nombre de un fichero, incluida la extensión (.mp3 o .wma), contados desde el primer carácter.
- Se pueden visualizar, como máximo, 32 caracteres del nombre de una carpeta.
- En el caso de los ficheros grabados con el sistema Romeo y Joliet, sólo se pueden visualizar los primeros 32 caracteres.
- Al reproducir discos con ficheros MP3/WMA y datos de audio (CD-DA), tales como CD-EXTRA y CD de MODO MIXTO (MIXED-MODE CD), los dos tipos de discos se pueden reproducir sólo si se cambia el modo entre MP3/WMA y CD-DA.
- La secuencia de selección de la carpeta que se desea reproducir y las demás operaciones constituyen la secuencia de escritura que utiliza el programa de escritura. Por este motivo, la secuencia esperada en el momento de la reproducción puede no coincidir con la secuencia de reproducción real. Sin embargo, hay algunos programas de escritura que permiten definir el orden de la reproducción.

Importante

- Al escribir el nombre de un fichero MP3 o WMA, añade la extensión correspondiente (.mp3 o .wma).
- Esta unidad reproduce los ficheros con la extensión (.mp3 o .wma) como fichero MP3 o WMA. Para evitar que se genere ruido y se produzcan fallas de funcionamiento, no utilice esta extensión para otros ficheros que no sean ficheros MP3 o WMA.

Información adicional

Información adicional sobre MP3

- Los ficheros son compatibles con los formatos de etiqueta ID3 Ver. 1.0 y Ver. 1.1, que permiten visualizar el álbum (título del disco), la pista (título de la pista) y el artista (artista de la pista).
- Sólo cuando se reproducen ficheros MP3 con frecuencias de 32; 44,1 y 48 kHz, funciona el enfatizador. (Se pueden reproducir frecuencias de muestreo de 16; 22,05; 24; 32; 44,1, 48 kHz.)
- No existe compatibilidad con la lista de reproducción m3u.
- No existe compatibilidad con el formato MP3i (MP3 interactivo) ni mp3 PRO.
- La calidad del sonido de los ficheros MP3 suele ser mejor cuando se utilizan velocidades de grabación superiores. Esta unidad puede reproducir grabaciones con velocidades de 8 kbps a 320 kbps, pero para poder disfrutar de una determinada calidad de sonido, se recomienda utilizar sólo los discos grabados con una velocidad de 128 kbps, como mínimo.

Información adicional sobre WMA

- Sólo cuando se reproducen ficheros WMA con frecuencias de 32; 44,1 y 48 kHz.
- La calidad del sonido de los ficheros WMA suele ser mejor cuando se utilizan velocidades de grabación superiores. Esta unidad puede reproducir grabaciones con velocidades de 48 kbps a 192 kbps, pero para poder disfrutar de una determinada calidad de sonido, se recomienda utilizar los discos grabados con una velocidad mayor.

Acerca de las carpetas y los ficheros MP3/WMA

- A continuación se ilustra un esquema de un CD-ROM con ficheros MP3/WMA. Las subcarpetas se muestran como carpetas de la carpeta seleccionada.

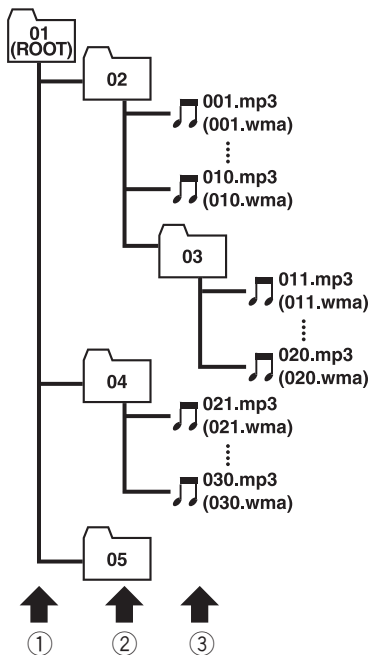

- ① Primer nivel
- ② Segundo nivel
- ③ Tercer nivel



Notas

- Esta unidad asigna los números de carpetas. El usuario no puede asignarlos.
- No se pueden revisar las carpetas que no tienen ficheros MP3/WMA. (Se saltarán estas carpetas sin mostrar su número.)
- Se pueden reproducir ficheros MP3/WMA en carpetas de hasta 8 niveles. Sin embargo, el comienzo de la reproducción demora cuando los discos tienen muchos niveles. Por este motivo, se recomienda crear discos con no más de 2 niveles.
- Se pueden reproducir hasta 253 elementos de la carpeta de un disco.

Información adicional

Glosario

Etiqueta ID3

Es un método para incorporar información relacionada con las pistas en un fichero MP3. Esta información incorporada puede consistir en el título de la pista, el nombre del artista, el título del álbum, el género musical, el año de producción, comentarios y otros datos. El contenido se puede editar libremente utilizando programas con funciones de edición de etiquetas ID3. Si bien las etiquetas están limitadas en la cantidad de caracteres, se puede visualizar la información cuando se reproduce la pista.

Formato ISO9660

Es la norma internacional para la lógica del formato de las carpetas y los ficheros de un CD-ROM. Respecto de este formato, existen reglas para los siguientes dos niveles.

Nivel 1:

Para el nombre del fichero se utiliza un formato 8.3 (el nombre consta de hasta 8 caracteres, mayúsculas en inglés de medio byte, números de medio byte y el signo "_", con una extensión de tres caracteres.)

Nivel 2:

El nombre del fichero puede tener hasta 31 caracteres (incluido el signo "." y la extensión del fichero). Cada carpeta contiene menos de 8 jerarquías.

Formatos extendidos

Joliet:

Los nombres de los ficheros pueden tener hasta 64 caracteres.

Romeo:

Los nombres de los ficheros pueden tener hasta 128 caracteres.

m3u

Las listas de reproducción creadas con el programa "WINAMP" tienen la extensión (.m3u).

MP3

MP3 es la abreviatura de "MPEG Audio Layer 3". Es una norma de compresión de audio definida por un grupo de trabajo (MPEG) de la ISO (Organización Internacional de Normalización). El MP3 puede comprimir los datos de audio hasta aproximadamente una décima parte del nivel de un disco convencional.

Multi-sesión

La multi-sesión es un método de grabación que permite grabar datos adicionales en otro momento. Al grabar datos en un CD-ROM, CD-R o CD-RW, etc., se considera a todos los datos desde el comienzo hasta el final como una sola unidad o sesión. Este método permite grabar más de 2 sesiones en un solo disco.

Packet Write

Es un término general que se refiere a un método para escribir ficheros en un CD-R, etc., en el momento necesario, al igual que en el caso de los ficheros que se escriben en un disquete o el disco duro.

VBR

VBR es la abreviatura de velocidad de grabación variable. En general, se utiliza mucho más la velocidad de grabación constante (CBR). Pero para ajustar con flexibilidad la velocidad de grabación de acuerdo con las necesidades de compresión de audio, se puede lograr un nivel de calidad del sonido con prioridades de compresión.

Velocidad de grabación

Expresa el volumen de datos por segundo o unidades bps (bits por segundo). Cuanto mayor sea la velocidad, más información habrá para reproducir el sonido. Si se utiliza el mismo método de codificación (tal como MP3), cuanto mayor sea la velocidad, la calidad del sonido será superior.

Información adicional

WMA

WMA es la abreviatura de “Windows Media™ Audio” y alude a una tecnología de compresión de audio desarrollada por Microsoft Corporation. Los datos WMA se pueden codificar utilizando Windows Media Player versión 7, 7.1 o Windows Media Player para Windows XP. Microsoft, Windows Media y el logo de Windows son marcas comerciales o registradas de Microsoft Corporation en los EE.UU. y/o en otros países. ■

Información adicional

Especificaciones

General

Fuente de alimentación 14,4 V CC (10,8 – 15,1 V permisible)

Sistema de conexión a tierra Tipo negativo

Consumo máximo de corriente 10,0 A

Dimensiones (An × Al × Pr):
 DIN
 Bastidor 178 × 50 × 157 mm
 Cara anterior 188 × 58 × 19 mm
 D
 Bastidor 178 × 50 × 162 mm
 Cara anterior 170 × 46 × 14 mm

Peso 1,4 kg

Audio

Potencia de salida máxima
 50 W × 4
 50 W × 2/4 Ω + 70 W × 1/2 Ω (para altavoz de subgraves)

Salida de potencia continua
 27 W × 4 (DIN 45324, +B=14,4 V)

Impedancia de carga 4 Ω (4 – 8 Ω [2 Ω para 1 canal] permisible)

Nivel de salida máx. del preamplificador (Pre-out)/impedancia de salida 6,5 V/100 Ω

Ecuador (ecualizador paramétrico de 3 bandas):
 Baja
 Frecuencia 40/80/100/160 Hz
 Factor Q 0,35/0,59/0,95/1,15 (+6 dB si intensificado)
 Ganancia ±12 dB
 Media
 Frecuencia 200/500/1k/2k Hz
 Factor Q 0,35/0,59/0,95/1,15 (+6 dB si intensificado)
 Ganancia ±12 dB
 Alta
 Frecuencia 3,15k/8k/10k/12,5k Hz
 Factor Q 0,35/0,59/0,95/1,15 (+6 dB si intensificado)
 Ganancia ±12 dB

Contorno de sonoridad
 Bajo +3,5 dB (100 Hz), +3 dB (10 kHz)
 Medio +10 dB (100 Hz), +6,5 dB (10 kHz)

Alto +11 dB (100 Hz), +11 dB (10 kHz)
 (volumen: –30 dB)

Controles de tono:

Graves
 Frecuencia 40/63/100/160 Hz
 Ganancia ±12 dB

Agudos
 Frecuencia 2,5k/4k/6,3k/10k Hz
 Ganancia ±12 dB

HPF:

Frecuencia 50/80/125 Hz
 Pendiente –12 dB/oct.

Altavoz de subgraves:

Frecuencia 50/80/125 Hz
 Pendiente –18 dB/oct.
 Ganancia ±12 dB
 Fase Normal/Inversa

Reproductor de CD

Sistema Sistema de audio de discos compactos

Discos utilizables Disco compacto

Formato de la señal:
 Frecuencia de muestreo 44,1 kHz
 Número de bits de cuantificación 16; lineal

Características de la frecuencia
 5 – 20.000 Hz (±1 dB)

Relación de señal a ruido 94 dB (1 kHz) (red IEC-A)

Gama dinámica 92 dB (1 kHz)

Número de canales 2 (estéreo)

Formato de decodificación MP3
 MPEG-1 & 2 Audio Layer 3

Formato de decodificación WMA
 Ver. 7 & 8

Sintonizador de FM

Gama de frecuencias 87,5 – 108 MHz

Sensibilidad utilizable 8 dBf (0,7 μV/75 Ω mono, Señal/ruido: 30 dB)

Umbral de silenciamiento a 50 dB
 10 dBf (0,9 μV/75 Ω mono)

Relación de señal a ruido 75 dB (red IEC-A)

Distorsión 0,3 % (a 65 dBf, 1 kHz, estéreo)
 0,1 % (a 65 dBf, 1 kHz, mono)

Respuesta de frecuencia 30 – 15.000 Hz (±3 dB)

Separación estéreo 45 dB (a 65 dBf, 1 kHz)

Información adicional

Selectividad 80 dB (± 200 kHz)

Sintonizador de MW

Gama de frecuencias 531 – 1.602 kHz (9 kHz)

Sensibilidad utilizable 18 μV (Señal/ruido: 20 dB)

Relación de señal a ruido 65 dB (red IEC-A)

Sintonizador de LW

Gama de frecuencias 153 – 281 kHz

Sensibilidad utilizable 30 μV (Señal/ruido: 20 dB)

Relación de señal a ruido 65 dB (red IEC-A)



Nota

Las especificaciones y el diseño están sujetos a posibles modificaciones sin previo aviso.

PIONEER CORPORATION

4-1, MEGURO 1-CHOME, MEGURO-KU, TOKYO 153-8654, JAPAN

PIONEER ELECTRONICS (USA) INC.

P.O. Box 1540, Long Beach, California 90801-1540, U.S.A.
TEL: (800) 421-1404

PIONEER EUROPE NV

Haven 1087, Keetberglaan 1, B-9120 Melsele, Belgium
TEL: (0) 3/570.05.11

PIONEER ELECTRONICS ASIACENTRE PTE. LTD.

253 Alexandra Road, #04-01, Singapore 159936
TEL: 65-6472-1111

PIONEER ELECTRONICS AUSTRALIA PTY. LTD.

178-184 Boundary Road, Braeside, Victoria 3195, Australia
TEL: (03) 9586-6300

PIONEER ELECTRONICS OF CANADA, INC.

300 Allstate Parkway, Markham, Ontario L3R OP2, Canada
TEL: (905) 479-4411

PIONEER ELECTRONICS DE MEXICO, S.A. de C.V.

Bld.Manuel Avila Camacho 138 10 piso
Col.Lomas de Chapultepec, Mexico, D.F. 11000
TEL: 55-9178-4270

Published by Pioneer Corporation.
Copyright © 2003 by Pioneer Corporation.
All rights reserved.

Publicado por Pioneer Corporation.
Copyright © 2003 por Pioneer
Corporation. Todos los derechos
reservados.

Printed in Thailand
Impreso en Tailandia

<CRD3763-A/N> EW